

**TERMOCONDIZIONATORE POLIFUNZIONALE
MULTIFUNCTION HEAT CONDITIONER
MULTIFUNKTIONSHETZER
CONDITIONNEUR THERMIQUE POLYVALENT
TERMOACONDICIONADOR POLIFUNCIONAL
МНОГОФУНКЦИОНАЛЬНЫЙ ЦЕНТР ПОДГОТОВКИ ВОЗДУХА**









TD³ PRO Ref. 60151

TD¹ PRO Ref. 60152





















ITALIANO	03-12
ENGLISH	13-22
DEUTSCH	23-32
FRANÇAIS	33-42
ESPAÑOL	43-52
РУССКИЙ	53-62

Significato simbologia utilizzata
Meanings of symbols used
Bedeutung der verwendeten Symbole
Signification des symboles utilisés
Significado de los símbolos utilizados
Значение использованных символов

	I	GB	D	F	E	RUS
	Attenzione	Warning	Achtung	Attention	Atención	Внимание
	Pericolo incendio	Fire hazard	Brandgefahr	Risque d'incendie	Peligro de incendio	Пожароопасно
	Pericolo ustioni	Burn hazard	Verbrennungsgefahr	Risque de brûlure	Peligro de quemaduras	Опасность ожога
	Pericolo esplosione	Explosion hazard	Explosionsgefahr	Risque d'explosion	Peligro de explosión	Взрывоопасно
	Protezione obbligatoria per gli occhi	Mandatory eye protection	Augenschutz obligatorisch	Lunettes de protection obligatoires	Protección obligatoria de los ojos	Обязательно защитить глаза
	Guanti di protezione obbligatoria	Mandatory protective gloves	Schutzhandschuhe obligatorisch	Gants de protection obligatoires	Guantes de protección obligatorios	Обязательно надеть защитные перчатки
	Protezione obbligatoria del corpo	Mandatory body protection	Schutzkleidung obligatorisch	Protection obligatoire du corps	Protección obligatoria del cuerpo	Обязательно защитить тело
	Calzature di sicurezza obbligatorie	Mandatory protective shoes	Sicherheitsschuhe obligatorisch	Chaussures de sécurité obligatoires	Calzado de seguridad obligatorio	Обязательно надеть спецобувь
	Protezione obbligatoria dell'udito	Mandatory hearing protection	Gehörschutz obligatorisch	Masque anti-bruit obligatoire	Protección obligatoria de los oídos	Обязательно защитить органы слуха

AVVERTENZE PER LA SICUREZZA

-  • Questo e' un prodotto professionale destinato esclusivamente all'utilizzo da parte di personale addetto.
-   • Questo apparecchio contiene parti soggette a tensioni pericolose.
-   • Pericolo di incendio, non lasciare mai l'apparecchio in funzione senza presidio.
-  • Installare il prodotto esclusivamente su una linea elettrica protetta a norma di legge da interruttore magnetotermico e interruttore differenziale salvavita. Il mancato rispetto di questa indicazione comporta gravi pericoli per la vita. Pericolo di morte.
-  • Non installare il quadro elettrico all'interno di ambienti potenzialmente esplosivi come la cabina di verniciatura. L'unico componente ammesso è il tubo originale Walcom®. Installare il TD^{PRO}-TD^{PRO} lontano da materiali infiammabili.
-   • Questo apparecchio ha delle superfici che in particolari condizioni diventano roventi. Pericolo ustioni. Utilizzare degli appositi guanti protettivi per maneggiare le parti metalliche una volta riscaldate (120°C-248°F).
-  • Non aprire il quadro di comando per nessun motivo. Qualsiasi operazione effettuata su di esso deve essere eseguita a linea elettrica completamente sezionata.
-  • Non cercare di smontare alcun componente ad eccezione dei filtri.
-   • Prima di eseguire ogni intervento di manutenzione, accertarsi di aver sezionato le linee elettriche e dell'aria.
-   • Non danneggiare in alcun modo i cavi di collegamento fra il quadro di comando, il riscaldatore e l'elettrovalvola. In caso di danneggiamento dei componenti elettrici sezionare immediatamente la linea elettrica e contattare l'assistenza.
-  • Ogni riparazione non autorizzata può comportare gravi rischi per la sicurezza.
-  • Istruire il personale coinvolto e mantenere sempre una copia di questo manuale in prossimità dell'apparecchiatura.
-  • Verificare l'efficienza dell'impianto di terra della cabina.

ANOMALIA DI FUNZIONAMENTO E RIMOZIONE DELLE CAUSE

DIFETTO	CAUSA	RIMEDIO
RIDOTTA PORTATA D'ARIA ALL'USCITA	<ul style="list-style-type: none"> - Intasamento filtri - Pressione impostata troppo bassa - Pressione e portata di linea insufficiente - Elettrovalvola bloccata 	<ul style="list-style-type: none"> - Controllare l'indicatore di intasamento e sostituire i filtri intasati - Impostare una pressione di lavoro di almeno 4 bar/58 PSI - Verificare che la pressione di linea sia di almeno 6 bar/87 PSI e che la portata sia adeguata - Passare per qualche secondo, un paio di volte, in modalità "RIGENERAZIONE".
NESSUN SEGNALE DAL QUADRO DI COMANDO	<ul style="list-style-type: none"> - Errata installazione - Mancanza linea elettrica - Interruttore generale spento - Fusibile di linea saltato - Fusibile di linea saltato 	<ul style="list-style-type: none"> - Verificare i collegamenti elettrici - Verificare i collegamenti elettrici - Verificare gli interruttori - Controllare il fusibile 16A (solo per 230 V) - Controllare il fusibile 500 mA vers. 230 V, 1A vers. 115 V
IL TUBO SCALDANTE NON SI SCALDA	<ul style="list-style-type: none"> - Errata installazione - Interruttore generale spento - Fusibile tubo saltato - Il tubo è danneggiato 	<ul style="list-style-type: none"> - Verificare i collegamenti elettrici - Verificare gli interruttori - Controllare il fusibile 6.3A vers. 230 V- 8A vers. 115 V. - Sostituire il tubo
IL SISTEMA NON SCALDA L'ARIA	<ul style="list-style-type: none"> - La temperatura impostata è insufficiente - Il sistema è ancora in fase di riscaldamento - Errata installazione - Mancanza linea - Interruttore generale spento - Fusibile linea saltato - Anomalie interne - Portata e pressione insufficienti 	<ul style="list-style-type: none"> - Verificare la temperatura impostata - Attendere 5 minuti senza erogare aria - Verificare i collegamenti elettrici - Verificare i collegamenti elettrici - Verificare gli interruttori - Controllare il fusibile - Contattare l'assistenza - Utilizzare un compressore da almeno 600 lt/ min - 21,18 cfm 5 bar/73 PSI

TD³ PRO

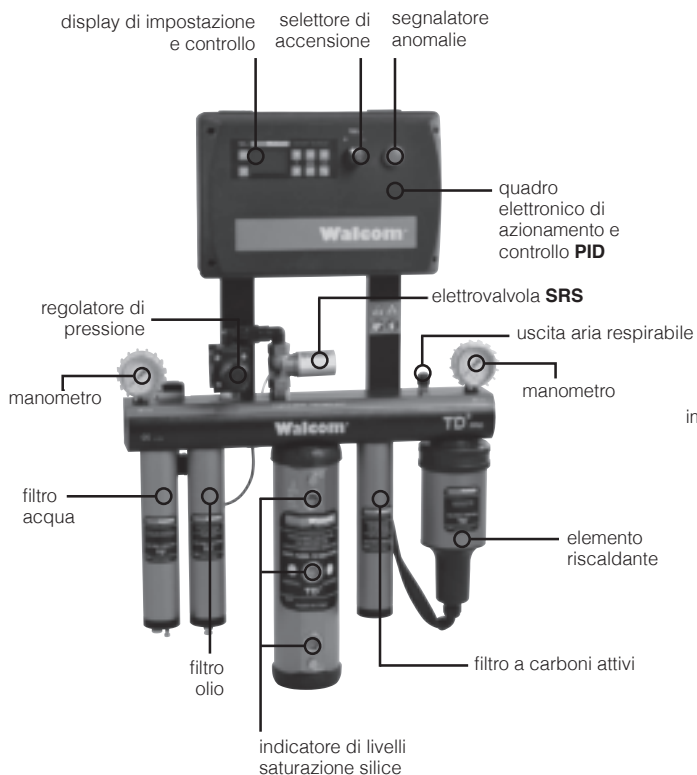

TD¹ PRO



CARATTERISTICHE TECNICHE TD³ PRO

Alimentazione: 220-240 Vac 50-60 Hz vers. 230 V - 100-130 Vac 50-60 Hz vers. 115 V

Potenza massima: 3000 W

Isolamento: parti metalliche collegate a terra

Sistema di regolazione della potenza: TRIAC pilotati da controllore elettronico integrato con algoritmo PID basato su termocoppia nel riscaldatore

Sistema di controllo della temperatura massima sulle resistenze: TRIAC comandato da termocoppia in prossimità delle resistenze; termostato di sicurezza

Protezioni elettriche: fusibili 16A, 500 mA, 6.3A per vers 230 V - 1A e 8A per vers 115 V

Durata rigenerazione: Max 4 h.

Campo di temperature impostabili: da 19° a 70°C - 66°F to 158°F

Pressione massima di ingresso: 8 bar/116 PSI

Portata massima: >1200 l/min @ 6 bar - > 42,37 cfm@87 PSI

Purificazione dell'aria:

- primo stadio separatore di condensa con filtro a maglia 25 micron; scarico automatico "heavy duty" della condensa;
- secondo stadio disoleatore coalescente con filtro a maglia 0,01 micron; efficienza di ritenzione delle particelle solide 99,99999%; residuo massimo di olio <0.01 mg/m³; scarico manuale dei condensati oleosi;
- terzo stadio essiccatore ad adsorbimento a gel di silice: umidità residua <1.2%; temperatura del punto di rugiada dell'aria in uscita < -30°C dp < -22°F dp;
- quarto stadio a carboni attivi per la rimozione degli inquinanti gassosi quali vapori oleosi, idrocarburi e gli odori; residuo massimo di olio <0.003 mg/m³; genera aria respirabile.

Regolazione della pressione operativa: regolatore di pressione a membrana con manometro a valle degli elementi filtranti.

CARATTERISTICHE TECNICHE TD¹ PRO

Alimentazione: 220-240 Vac 50-60 Hz vers. 230 V - 100-130 Vac 50-60 Hz vers.115 V

Potenza massima: 3000 W

Isolamento: parti metalliche collegate a terra

Sistema di regolazione della potenza: TRIAC pilotati da controllore elettronico integrato con algoritmo PID basato su termocoppia nel riscaldatore

Sistema di controllo della temperatura massima sulle resistenze: TRIAC comandato da termocoppia in prossimità delle resistenze; termostato di sicurezza

Protezioni elettriche: fusibili 16A, 500 mA, 6.3A per vers 230 V - 1A e 8A per vers 115 V

Campo di temperature impostabili: da 19° a 70°C - 66°F to 158°F

Pressione massima di ingresso: 8 bar/116 PSI

Portata massima: >1200 l/min @ 6 bar - > 42,37 cfm@87 PSI

UTILIZZO PROPRIO

Walcom® TD³_{PRO}-TD¹_{PRO} è un sistema professionale completo di trattamento dell'aria per la verniciatura.

E' composto da:

- elemento filtrante a 25 micron con separatore di condensa e scarico automatico (solo TD³_{PRO})
- elemento filtrante disoleatore coalescente con maglia a 0,01 micron con scarico manuale (solo TD³_{PRO})
- elemento essiccante a gel di silice (solo TD³_{PRO})
- elemento depurante a carboni attivi (solo TD³_{PRO})
- elemento riscaldante (TD¹_{PRO}-TD³_{PRO}).

Questo sistema è stato progettato per:

- trattare la normale aria compressa di linea allo scopo di ottenere le caratteristiche più adatte per la verniciatura,
- essere installato, ad eccezione dei tubi di aria compressa di ingresso e uscita, all'esterno di ambienti esplosivi ai quali appartengono nello specifico, le cabine di verniciatura,
- essere installato secondo le indicazioni di questo manuale.

UTILIZZO IMPROPRIO

Un utilizzo dell'apparecchiatura diverso da quanto esposto al paragrafo precedente può comportare gravi rischi per l'incolumità delle persone.

In particolare possono generare situazioni di pericolo:

- l'utilizzo di fluidi differenti dalla normale aria compressa,
- l'installazione in ambienti esplosivi,
- l'installazione secondo criteri differenti da quelli indicati in questo manuale.

utilizzo proprio



utilizzo improprio



INSTALLAZIONE



- Ogni frammento d'imballo può bruciare in fase di esercizio provocando sgradevoli odori e pericoli di incendio.



- L'apparecchio deve essere installato all'esterno della cabina di verniciatura, in una zona areata e lontano da materiali infiammabili o esplosivi.



- Non installare per nessun motivo il sistema all'interno della cabina di verniciatura. L'unico componente ammesso nella cabina di verniciatura è il tubo dell'aria riscaldata.



- Le parti metalliche del sistema durante il funzionamento possono raggiungere temperature pericolose. **NON TOCCARE.** Utilizzare dei D.P.I. adeguati.



- Verificare l'efficienza dell'impianto di terra della cabina.

- 1) Aprire la confezione con cautela, avendo cura di non danneggiare in alcun modo i cavi di collegamento e il pannello di comando.
- 2) Togliere ogni parte dell'imballo dal prodotto.
- 3) Predisporre in una parete sufficientemente robusta due fori (utilizzando la dima inclusa nella confezione) con due ganci di fissaggio.
- 4) Fissare il gruppo completo grazie alle asole ricavate sulle barre nella parte posteriore (foto 1).
- 5) Una volta posizionato accertarsi della bontà del fissaggio onde evitare che possa cadere accidentalmente.
- 6) Ricavare nella parete della cabina di verniciatura un foro per permettere il passaggio del tubo in gomma per l'aria compressa riscaldata.
- 7) Ricoprire le parti di lamiera taglienti evitando così un'usura precoce del tubo per l'aria compressa.
- 8) Collegare il tubo Walcom®, questo va effettuato nel seguente ordine:
 - collegare il tubo o i tubi all'uscita del II TD³_{PRO}-TD¹_{PRO} mediante i raccordi filettati compresi nella confezione (foto 2);
 - connettere la spina di alimentazione del tubo al quadro elettrico, nel caso si utilizzi un solo tubo questo va collegato alla presa 1 (foto 3);
 - connettere la spina di termocoppia al connettore rispettivo del tubo (foto 4).

**N.B.: NON INCROCIARE MAI LA TERMOCOPPIA DI UN TUBO SULLA PRESA DELL'ALTRO!
NEL CASO SI UTILIZZINO DUE TUBI PRESTARE MASSIMA ATTENZIONE DURANTE LA CONNESSIONE DELLE SPINE!**

I tubi Walcom® integrano al loro interno un sensore di temperatura e un elemento riscaldante. Questi componenti non comportano nessun pericolo di scossa e sono ammessi nella cabina di verniciatura. Inoltre, i tubi Walcom® sono certificati ATEX e sono garantiti per essere utilizzati in maniera sicura all'interno delle cabine di verniciatura.

- 9) Collegare l'aria compressa ed accertarsi che non vi siano delle perdite.
- 10) Collegare il cavo di alimentazione (foto 5) e collegare la spina alla rete elettrica.



PERICOLO: questo prodotto deve essere collegato ad una linea elettrica protetta da interruttore magnetotermico e differenziale salvavita. **PERICOLO DI MORTE.**



Verificare l'efficienza dell'impianto di terra della cabina.

Foto installazione

1)



2)



3)



4)



5)



FUNZIONAMENTO

Il TD³_{PRO}-TD¹_{PRO} presenta le due seguenti modalità di funzionamento:

- Modalità "VERNICIATURA ed APPASSIMENTO", utilizzata durante la verniciatura ed appassimento;
 - Modalità "RIGENERAZIONE GEL DI SILICE", utilizzata quando il Gel di Silice è saturo e necessita di essere rigenerato (solo versione TD³_{PRO}).
- NB: in questa fase non si può verniciare o comunque utilizzare l'aria in uscita dal TD³_{PRO}.

ACCENSIONE

Per accendere il TD³_{PRO}-TD¹_{PRO} (foto 6):

- ruotare il selettore di accensione sulla posizione "I" il selettore si illuminerà di colore VERDE;
- nei primi secondi, sul display compariranno alcuni messaggi di test e di benvenuto, successivamente comparirà la schermata di lavoro.

6)



DISPLAY TD³ PRO

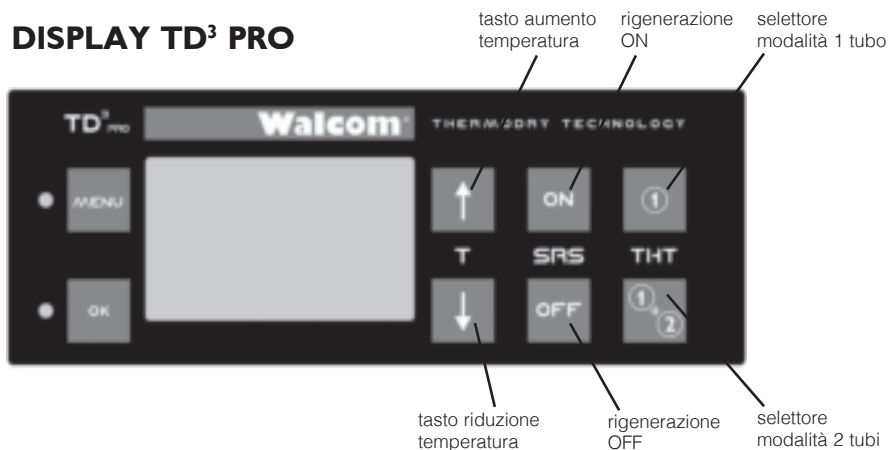

DISPLAY TD¹ PRO

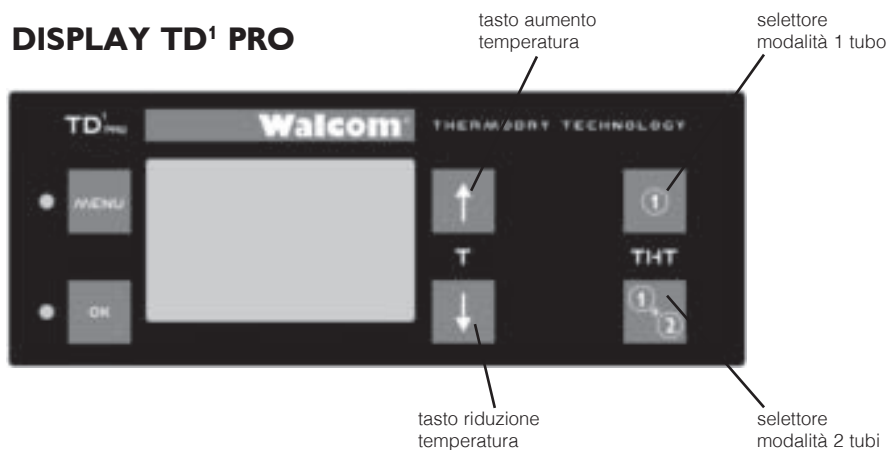

DISPLAY

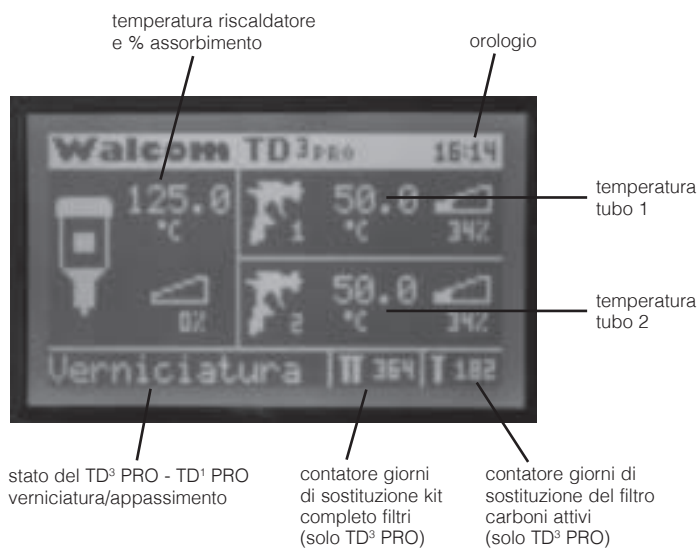

IMPOSTAZIONI PRELIMINARI

Il display di Walcom® TD³PRO -TD¹PRO permette, tramite un menù nascosto, di personalizzare alcune impostazioni iniziali come la lingua dei messaggi che compaiono, la data, l'ora e l'unità di misura della temperatura (°C oppure °F).
STRUTTURA DEL MENU IMPOSTAZIONI:

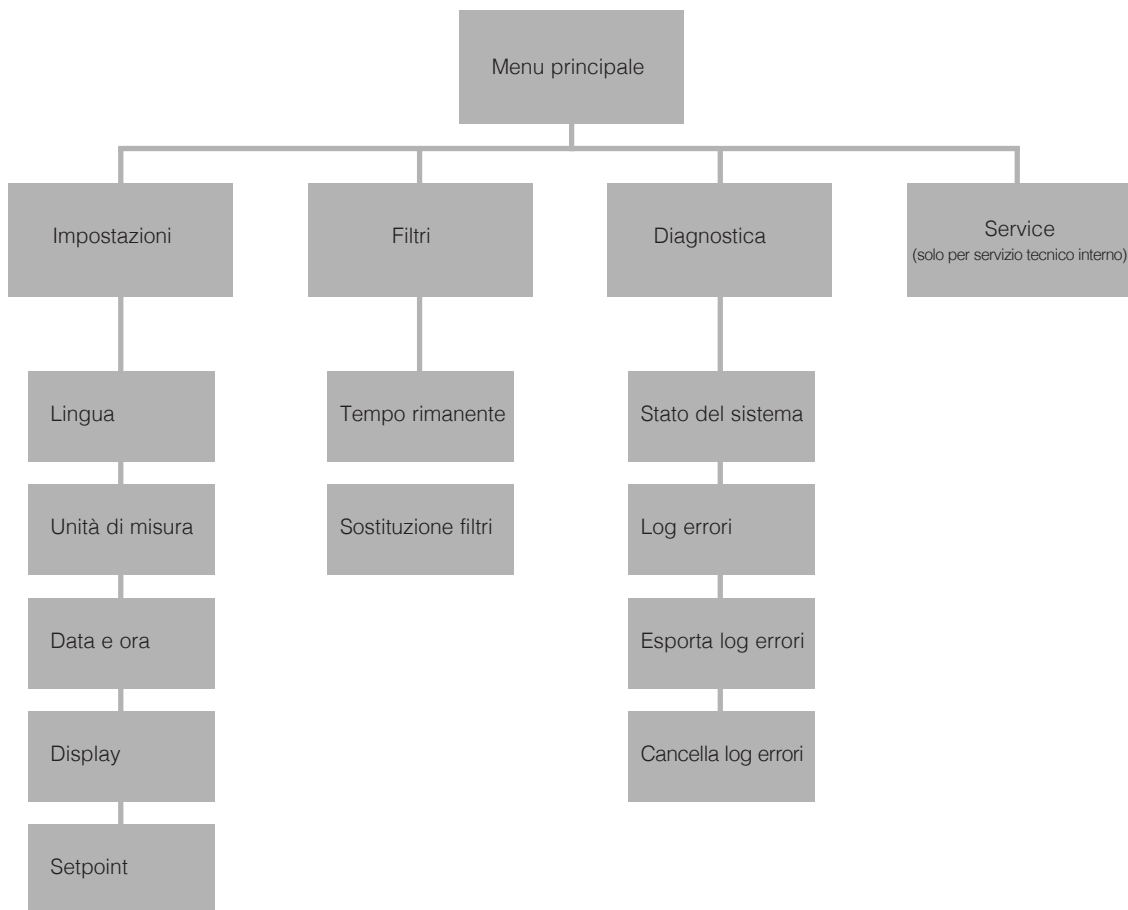

Come entrare nel menù "IMPOSTAZIONI":

- accendere il TD³PRO -TD¹PRO;
- attendere che venga visualizzata la schermata di lavoro (foto 7);
- premere il tasto MENU, una volta entrati nel menu, per navigare usare le frecce, per selezionare premere OK, per modificare un valore premere THT ① o THT ①+②, per confermare premere OK, per ritornare al menu precedente premere MENU.

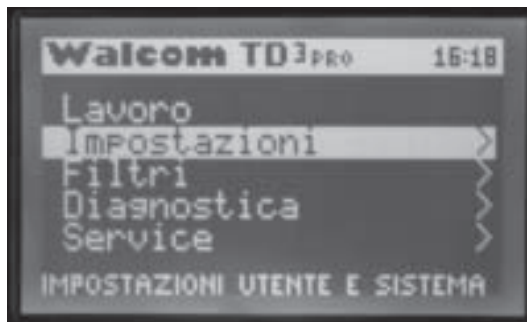

TELECOMANDO (optional)

Walcom® TD³_{PRO}-TD¹_{PRO} ha la possibilità di essere comandato a distanza grazie ad un telecomando opzionale (foto 8). Grazie a questi telecomandi a 3 pulsanti, è possibile richiamare 3 diverse impostazioni di temperatura semplicemente con la pressione del relativo tasto.

Consigliamo di utilizzare sempre tre temperature differenti durante il ciclo completo di verniciatura al fine di ottimizzare i risultati ottenibili durante la fase di applicazione della base, la successiva fase di appassimento terminando con l'ultima fase di applicazione del trasparente.

Ad esempio, durante l'applicazione della base consigliamo l'applicazione ad una temperatura di 42°C/ 109°F, quando poi si dovrà procedere all'appassimento della base, la temperatura consigliata è di 70°C/ 158°F ed infine per l'applicazione del trasparente, consigliamo una temperatura di 50°C/ 122°F.

Il telecomando è quindi predisposto per lavorare a queste temperature consigliate:

- Pulsante 1 = 42°C/ 109°F per la base;
- Pulsante 2 = 50°C/ 122°F per il trasparente;
- Pulsante 3 = 70°C/ 158°C per l'appassimento.

Queste temperature possono essere modificate e reimpostate a seconda delle diverse necessità, all'interno del menu SETPOINT (vedi paragrafo "impostazioni preliminari").

- NB:
- Ad ogni pressione di un tasto sul telecomando, l'indicatore rosso del TD³_{PRO}-TD¹_{PRO} lampeggerà per confermare la ricezione.
 - Il pulsante 1 del telecomando è legato al Setpoint 1, il pulsante 2 al Setpoint 2 e il pulsante 3 al Setpoint 3.
 - Per ulteriori informazioni, consultare il manuale del Kit telecomando.

PROCEDURA IMPOSTAZIONE T1 - T2 - T3

- Premere MENU;
- Selezionare "Setpoint" con il tasto "OK" ;
- Premere tasto THT 1 e tasto THT 1+2 fino al raggiungimento della temperatura desiderata;
- Selezionare con le frecce il Setpoint;
- Per ritornare al menu precedente, premere MENU;
- Verificare con il telecomando che il risultato ottenuto sia quello voluto.

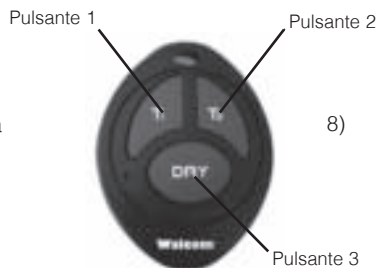

MODALITA' "VERNICIATURA ED APPASSIMENTO" (senza telecomando)

Per impostare la temperatura desiderata di lavoro premere  o  finché non viene raggiunta la temperatura di lavoro desiderata tra i 20°C/ 68°F e i 70°C/158°F.

N.B. se la temperatura impostata è fra i 20°C/ 68°F e i 50°C/ 122°F C il display indicherà che siamo nella modalità "Verniciatura" mentre quando la temperatura impostata è tra i 51°C/ 123°F e i 70°C/158°F il display indicherà che siamo in modalità "Appassimento".

Alla prima accensione della giornata è consigliabile attendere almeno 5 minuti prima di cominciare ad erogare l'aria: in questo modo le resistenze si preriscaldano e avremo una risposta rapida non appena si inizierà il lavoro. Il regolatore controllerà con continuità l'accensione delle resistenze secondo algoritmi PID.

L'effettiva accensione e il livello di carico delle resistenze viene visualizzata nell'area di stato del display (vedi paragrafo display).



PERICOLO USTIONI: durante il funzionamento, si possono raggiungere temperature elevate sul riscaldatore e nel primo tratto di tubo in gomma. **NON TOCCARE.**

MODALITA' "RIGENERAZIONE GEL DI SILICE" (solo TD³PRO)

Durante il normale funzionamento del sistema, l'elemento essiccante a gel di silice assorbe l'umidità dell'aria saturandosi: la progressiva saturazione è osservabile attraverso i tre indicatori trasparenti.

Non appena si nota che la saturazione è completa avendo raggiunto la finestrella più in basso, è necessario rigenerare il gel di silice.

In questa modalità verrà sfruttato il calore dell'elemento riscaldatore per rilasciare l'umidità accumulata dal gel di silice.

Per attivare questa modalità, dal funzionamento normale, premere il **SRS ON**.

Il TD³PRO è dotato di un temporizzatore interno che fissa a 4 ore la durata massima della rigenerazione: dopo 4 ore dalla pressione del tasto "SRS ON", TD³PRO si spegne automaticamente chiudendo l'aria compressa.

Il display indicherà un conto alla rovescia per indicare il tempo mancante al completamento della rigenerazione.

In ogni momento è possibile interrompere la rigenerazione semplicemente premendo il pulsante **SRS OFF** e confermare l'uscita con **SRS OFF**.

Durante la rigenerazione, il display ci ricorderà di non utilizzare l'aria compressa.



- In questa modalità, il tubo di contenimento del gel di silice raggiunge temperature elevate. Non toccare. Dal silenziatore di scarico dell'aria di rigenerazione fuoriesce aria calda. **NON TOCCARE**.



- Accertarsi che durante questa modalità vi sia sempre aria compressa disponibile. In caso contrario il riscaldatore potrebbe surriscaldarsi danneggiandosi.



- Non spegnere il compressore o scollegare l'aria di alimentazione durante la rigenerazione.



- (NOTA) se in questa modalità si utilizza l'aria compressa all'uscita del tubo in gomma, questa avrà una portata ridottissima. Non utilizzare l'aria compressa durante la rigenerazione.



- Spegnerne sempre il TD³PRO quando non viene utilizzato. Tenere sempre presidiato il TD³PRO sia durante l'utilizzo normale, sia durante la rigenerazione.

MANUTENZIONE (solo TD³PRO)

La frequenza necessaria per la manutenzione dipende esclusivamente dalla qualità dell'aria con la quale alimentiamo il TD³PRO.

Il TD³PRO è stato programmato, secondo un utilizzo stimato medio dello strumento, per segnalare automaticamente quando è necessario intervenire per la sostituzione dei filtri. Sono state previste due scadenze successive, la prima dopo sei mesi di funzionamento e la seconda dopo 12 mesi di funzionamento.

Al raggiungimento di tale scadenza sul display comparirà una segnalazione (foto 9 e foto 10).

Ogni 6 mesi andrà effettuata la sostituzione del filtro a carboni attivi.

Ogni 12 mesi andrà effettuata la completa sostituzione dei filtri separatore di condensa, olio, silice e carboni attivi.

Per cancellare la segnalazione dal display, premere MENU, selezionare FILTRI, poi SOSTITUZIONE FILTRI e inserire il codice di sblocco relativo al tipo di filtro/set di filtri.

NB: il codice di sblocco è indicato in ogni confezione ThermoKit (Ref. 60134).



9)

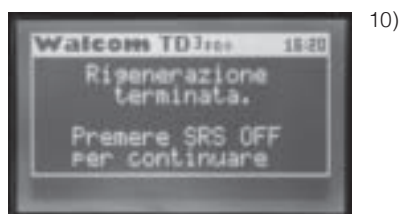

10)

PRIMO STADIO, SEPARATORE DI CONDENZA:

Il primo stadio di filtraggio è composto da un filtro separatore della condensa a 25 micron che rimuove inoltre le particelle di sporco più grandi.

Lo scarico della condensa è automatico con possibilità di scarico manuale: ogni qualvolta il livello della condensa al suo interno raggiunge un valore soglia, oppure si preme il pulsante di scarico manuale, questo scarico si aprirà e lascerà fuoriuscire la condensa accumulata (foto 11).

Verificare mensilmente il buon funzionamento dello scarico ed eventualmente soffiare la retina di protezione per rimuovere la ruggine accumulata.

Dopo 12 mesi, come verrà segnalato dal display, provvedere alla sostituzione del filtro segnalatore di condensa secondo le seguenti modalità:

- chiudere l'alimentazione di aria compressa e di energia elettrica del TD³PRO;
- sfiatare il TD³PRO fino a quando i manometri indicano che non c'è pressione;
- svitare il tubo contenitore corrispondente (foto 12);
- svitare l'elemento filtrante (foto 13) e sostituirlo con quello fornito nella confezione ThermoKit Ref. 60134;
- ripetere le operazioni in ordine inverso.

SECONDO STADIO, DISOLEATORE:

Aprire periodicamente lo scarico dell'olio e lasciare defluire l'olio eventualmente accumulato (foto 14).

Dopo 12 mesi, come verrà segnalato dal display, provvedere alla sostituzione del filtro separatore disoleatore seguendo le modalità indicate:

- chiudere l'alimentazione di aria compressa e di energia elettrica del TD³_{PRO};
- sfiatare il TD³_{PRO} fino a quando i manometri indicano che non c'è pressione;
- svitare e sfilare il tubo contenitore corrispondente, analogamente a quanto eseguito per il primo stadio;
- svitare l'elemento filtrante e sostituirlo con quello fornito nella confezione ThermoKit (Ref. 60134), analogamente a quanto eseguito per il primo stadio;
- ripetere le operazioni in ordine inverso.

TERZO STADIO, GEL DI SILICE:

Questo stadio permette la rimozione della gran parte delle impurità gassose. La rigenerazione permette di ripristinare il gel di silice allo strato originale.

Dopo 12 mesi, come verrà segnalato dal display, sostituire il gel di silice per poter garantire sempre le prestazioni ottimali del vostro TD³_{PRO}.

Per sostituire il gel di silice leggere attentamente le istruzioni allegate nella confezione ThermoKit (Ref. 60134).

QUARTO STADIO, FILTRO A CARBONI ATTIVI:

Questo filtro serve a depurare l'aria dagli inquinanti gassosi e renderla quindi respirabile (foto 15-16).

Questo filtro non può intasarsi ma con l'andare del tempo perderà progressivamente efficacia; raccomandiamo quindi di sostituire ogni sei mesi questo filtro per poter avere così sempre il massimo dal vostro TD³_{PRO}.

Per sostituire il filtro a carboni attivi:

- chiudere l'alimentazione di aria compressa e di energia elettrica del TD³_{PRO};
- sfiatare il TD³_{PRO} fino a quando i manometri indicano che non c'è pressione;
- sostituire il filtro a carboni attivi con quello fornito nella confezione ThermoKit;
- ripetere le operazioni in ordine inverso.

ARIA RESPIRABILE

Il TD³_{PRO} non ha nessun rilevatore di CO e CO₂. Il tipo di innesto utilizzabile è mignon X90.

PULIZIA SUPERFICI

Utilizzare esclusivamente un panno inumidito d'acqua. Non utilizzare solventi.



11)



12)



13)



14)





















15)



16)

SAFETY WARNINGS

-  • This is a professional product exclusively intended for use by trained personnel.
-   • This equipment contains parts subject to hazardous voltages.
-   • Fire hazard, never leave the equipment on unattended.
-  • Only install the product on mains protected according to law by a magnetothermic breaker and differential circuit breaker. Failure to observe these instructions may lead to serious health hazards. Hazard of death.
-  • Do not install the switchboard in potentially explosive environments such as the spraybooths. The only admitted part is the original Walcom® tube. Install the TD³_{PRO}-TD¹_{PRO} away from flammable materials.
-   • This equipment has surfaces which become hot in particular conditions. Burn hazard. Wear specific protective gloves to handle heated metallic parts (120°C-248°F).
-  • Do not open the control panel for any reason. Any operation on it must be performed with the electricity mains completely cut off.
-  • Do not attempt to dismantle any part except for filters.
-   • Before any maintenance operations make sure the electrical and air mains have been cut off.
-   • Do not damage the connection wires between the control panel, heater and solenoid valve in any way. In the event of damaged electrical parts, immediately cut off the electrical mains and contact the manufacturer.
-  • Any unauthorised repairs may cause serious safety hazards.
-  • Instruct involved personnel and always keep a copy of this manual near the equipment.
-  • Check both grounding system efficiency.

FAILURES AND REMOVAL OF THEIR CAUSES

FAULT	CAUSE	SOLUTION
REDUCED AIR OUTPUT	<ul style="list-style-type: none"> - Filters clogged - Pressure set too low - Insufficient mains pressure - Solenoid valve blocked 	<ul style="list-style-type: none"> - Check clog indicators and replace clogged filters - Set at least 4 bar/58PSI working pressure - Make sure mains pressure is at least 6 bar/87PSI and that flow is adequate - Switch to "REGENERATION" mode for several seconds, several times
NO SIGNAL FROM THE CONTROL PANEL	<ul style="list-style-type: none"> - Incorrect installation - No power - Main switch off - Line fuse blown - Line fuse blown 	<ul style="list-style-type: none"> - Check electrical connections - Check electrical connections - Check switches - Check the fuse 16A (230 V only) - Check the fuse 500 mA vers. 230 V, 1A vers.115 V
HEATING TUBE DOES NOT HEAT	<ul style="list-style-type: none"> - Incorrect installation - Main switch off - Tube fuse blown - The tube is damaged 	<ul style="list-style-type: none"> - Check electrical connections - Check switches - Check the fuse 6.3A vers. 230 V- 8A vers.115 V. - Replace the tube
THE SYSTEM DOES NOT HEAT AIR	<ul style="list-style-type: none"> - The set temperature is insufficient - The system is still heating - Incorrect installation - No power - Main switch off - Line fuse blown - Internal malfunctions - Insufficient flow and pressure 	<ul style="list-style-type: none"> - Check set temperature - Wait 5 minutes without supplying air - Check electrical connections - Check electrical connections - Check switches - Check the fuse - Contact customer service - Use a compressor with at least 600 lt/ min- 21,18 cfm 5 bar/73 PSI

TD³ PRO

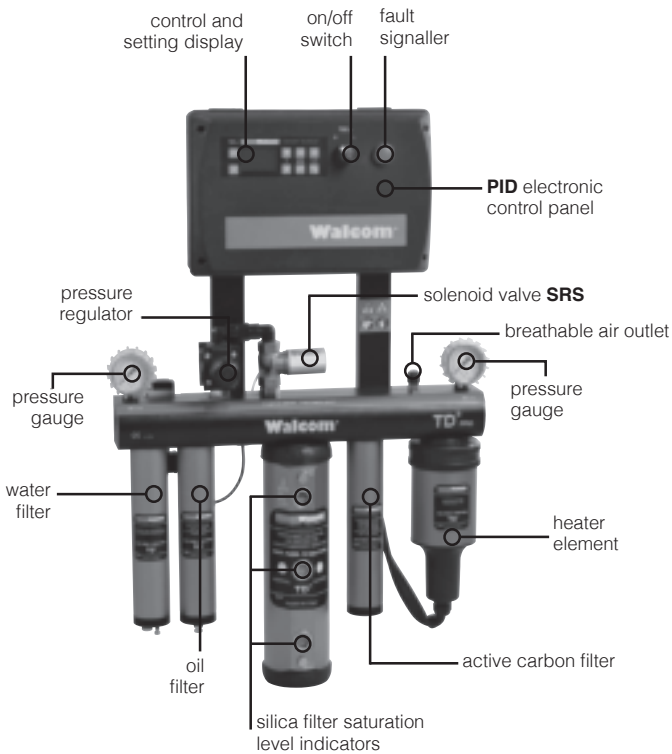

TD¹ PRO

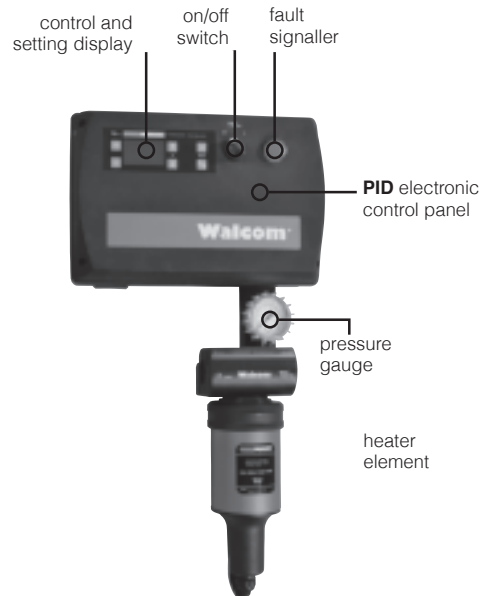

TD³ PRO TECHNICAL SPECIFICATIONS

Power: 220-240 Vac 50-60 Hz vers. 230 V - 100-130 Vac 50-60 Hz vers.115 V

Maximum power: 3000 W

Insulation: grounded metallic parts

Power adjustment system: TRIAC driven by electronic controller with built-in PID algorithm based on the thermocouple in the heater

Maximum temperature control system on the resistances: TRIAC driven by thermocouple near the resistances; safety thermostat

Electrical protections: 16A fuse, 500 mA, 6.3A for vers 230 V - 1A and 8A for vers 115 V

Regeneration duration: Max 4 h.

Admitted temperature field: from 19° to 70°C - from 66°F to 158°F

Maximum input pressure: 8 bar/116 PSI

Maximum flow: >1200 l/min @ 6 bar - > 42,37 cfm@87 PSI

Air purification:

- first condensation separator stage with 25 micron mesh filter; automatic "heavy duty" condensation drain;
- second coalescent de-greaser stage with 0,01 micron mesh filter; 99,99999% solid particle retention efficiency; <0.01 mg/m³ maximum oil residue; manual oily condensate drain;
- absorption dryer third stage with silica gel: <1.2% residual humidity; < -30°C dp - < -22°F dp output air dew point temperature.
- active carbon fourth stage for gaseous pollutant removal such as oily fumes, hydrocarbons and odours; <0.003 mg/m³ maximum oil residue; generates breathable air.

Working pressure regulation: membrane pressure regulator with pressure gauge downstream from filtering elements.

TD¹ PRO TECHNICAL SPECIFICATIONS

Power: 220-240 Vac 50-60 Hz vers. 230 V - 100-130 Vac 50-60 Hz vers. 115 V

Maximum power: 3000 W

Insulation: grounded metallic parts

Power adjustment system: TRIAC driven by electronic controller with built-in PID algorithm based on the thermocouple in the heater

Maximum temperature control system on the resistances: TRIAC driven by thermocouple near the resistances; safety thermostat

Electrical protections: 16A fuse, 500 mA, 6.3A for vers 230 V - 1A and 8A for vers 115 V

Admitted temperature field: from 19° to 70°C - from 66°F to 158°F

Maximum input pressure: 8 bar/116 PSI

Maximum flow: >1200 l/min @ 6 bar - > 42,37 cfm@87 PSI

PROPER USE

Walcom® TD³_{PRO}-TD¹_{PRO} is a professional system complete with air treatment for painting.

It is made up of:

- a 25 micron filtering element with condensation centrifuge separator and automatic condensation drain (only TD³_{PRO})
- coalescent de-greaser filter with 0.01 micron mesh and manual oil drain (only TD³_{PRO})
- silica gel drying element (only TD³_{PRO})
- active carbon filtering element (only TD³_{PRO})
- heating element (TD³_{PRO}-TD¹_{PRO}).

This system is designed to:

- treat normal mains compressed air to obtain the most suitable characteristics for painting,
- be installed, except for input and output compressed air hoses, out of explosive environments which in this case include the spraybooths,
- be installed according to the instructions contained in this manual.

IMPROPER USE

Equipment use other than that described in the previous paragraph may lead to serious health hazards.

Specifically, the following may cause hazardous situations:

- the use of fluids other than normal compressed air,
- installation in explosive environments,
- installation according to criteria other than those indicated in this manual.

proper use



improper use



INSTALLATION



- Any packaging fragment may burn during operations causing unpleasant odours and fire hazards.



- The equipment must be installed outside the spraybooth, in a ventilated area away from flammable or explosive materials.



- Do not install the system inside the spraybooth for any reason. The only component admitted in the spraybooth is the heated air tube.



- During operations, metallic system parts may reach hazardous temperatures. **DO NOT TOUCH.** Use adequate personal protection devices.



- Check booth grounding system efficiency.

- 1) Carefully open the packaging making sure not to damage connection wires and the control panel in any way.
- 2) Remove all packaging parts from the product.
- 3) Drill two holes in a sufficiently robust wall (using the template included in the packaging) and install two fastening hooks.
- 4) Secure the complete unit using the slots on the bars at the rear (photo 1).
- 5) Once positioned, check fastening security to prevent accidental falls.
- 6) Drill a hole in the wall of the spraybooth to permit the heated compressed air rubber hose to pass through.
- 7) Cover sharp plate parts to prevent premature compressed air hose wear.
- 8) Connect the Walcom® tube. This should be performed in the following order:
 - connect the tube or tubes to the TD³_{PRO} -TD¹_{PRO} outlet using the threaded fittings included in the package (photo 2);
 - connect the tube power plug to the switchboard, if using a single tube, this should be connected to plug 1 (photo 3);
 - connect the thermocouple plug to the respective tube connector (photo 4);

N.B.: NEVER CROSS ONE TUBE THERMOCOUPLE OVER THE PLUG OF ANOTHER! IF TWO TUBES ARE USED, PAY CAREFUL ATTENTION WHEN CONNECTING PLUGS!

A temperature sensor and heating element are installed in Walcom® tubes. These components do not represent shock hazards and are admitted in the spraybooth. Furthermore, all Walcom® tubes are ATEX certified and are guaranteed for safe use in the spraybooth.

- 9) Connect compressed air and make sure there are no leaks.
- 10) Connect the power cord (photo 5) and connect the plug to the mains.



HAZARD: This product must be connected to the electrical mains protected by a magnetothermic switch and differential circuit breaker. **HAZARD OF DEATH.**



Check booth grounding system efficiency.

Installation photos

1)



2)



3)



4)



5)



OPERATIONS

The TD³_{PRO}-TD¹_{PRO} has the following two operating modes:

- "PAINT and DRYING" mode: used when painting and drying;
- "SILICON GEL REGENERATION" mode: used when silicon gel is saturated and needs to be regenerated (TD³_{PRO} version only).
NB: painting or using TD³_{PRO} output air are not possible in this phase.

GETTING STARTED

To turn on the TD³_{PRO}-TD¹_{PRO} (photo 6):

- turn the on selector to the "I" position: the selector will light up GREEN;
- some test and welcome messages will appear on the screen followed by the work screen.

6)



TD³ PRO DISPLAY

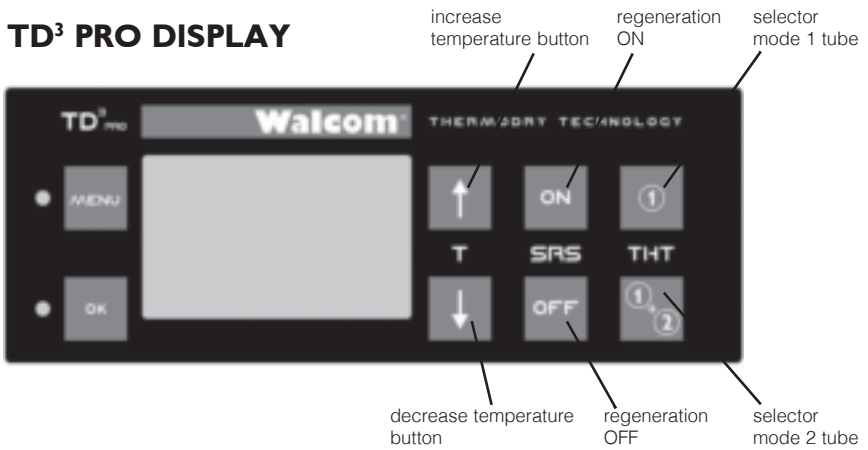

TD¹ PRO DISPLAY

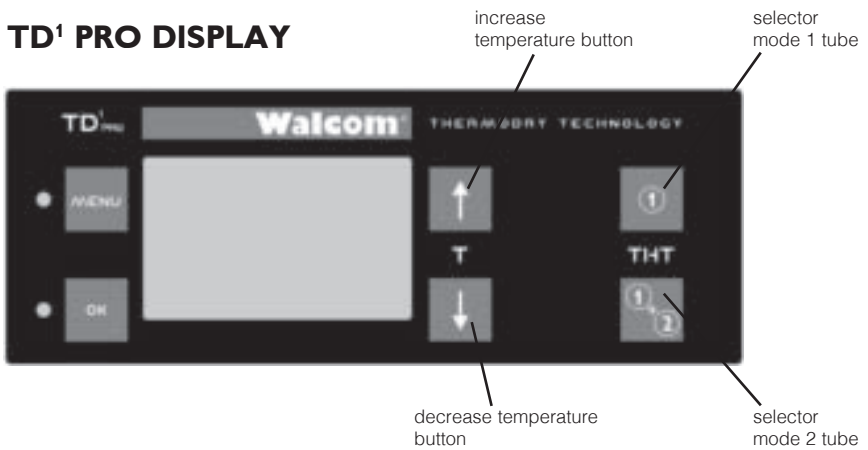

DISPLAY

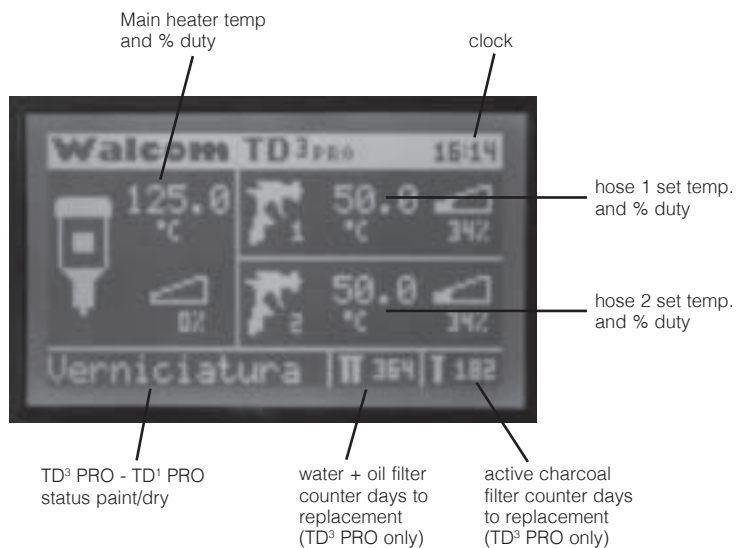

PRELIMINARY SETTINGS

The Walcom® TD³_{PRO}-TD¹_{PRO} display lets the user customise some initial settings such as message language, date, time and temperature unit of measure (°C or °F) using a hidden menu.

SETTINGS MENU STRUCTURE:

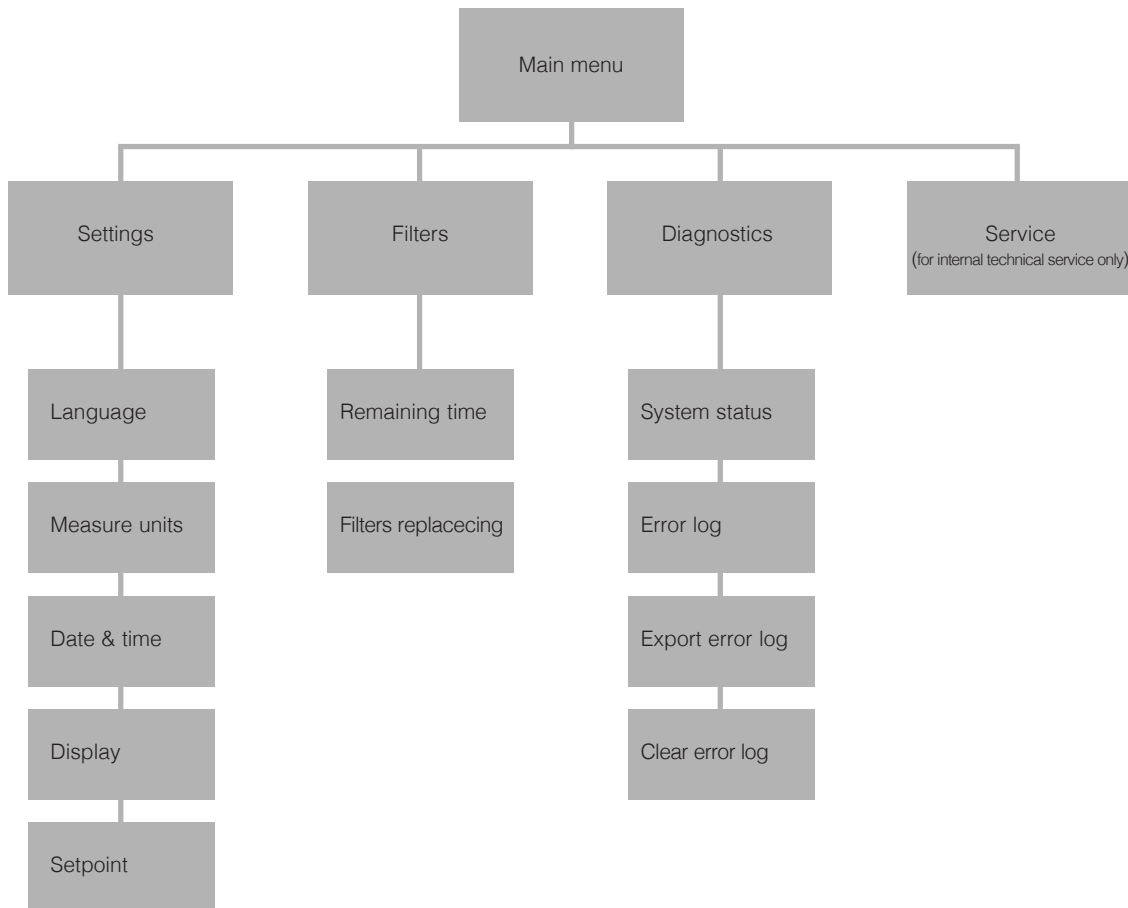

How to open the "SETTINGS" menu:

- turn on the TD³_{PRO}-TD¹_{PRO};
- wait until the work screen is displayed (photo 7);
- press MENU, use arrow's to select different options, then press OK. Press THT ① o THT ①+② for modifying a valve, then press OK. Press MENU for coming back to the previous MENU.

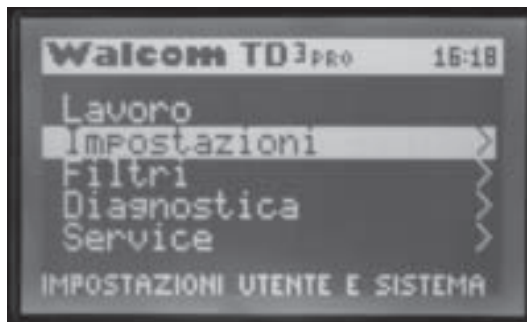

7)

REMOTE CONTROL (optional)

The Walcom® TD³_{PRO}-TD¹_{PRO} may be remotely controlled thanks to an optional remote control kit (photo 8). Thanks to these 3-button remote controls, 3 different temperature settings can be used by simply pressing the relevant buttons.

We suggest you always use three different temperature during the complete paint cycle to optimise the results that can be achieved during the base application phase, the subsequent drying phase and ending with the last transparent application phase.

For example, we suggest the base is applied at 42°C/109°F, then raised to 70°C/158°F to dry the base and, lastly, lowered to 50°C/122°F for the last transparent application phase.

The remote control is thus set to work at these recommended temperatures:

- key 1 = 42°/109°F for the base;
- key 2 = 50°/122°F for the transparent;
- key 3 = 70°/158°F for drying.

These temperatures can be changed and reset according to need in the SETPOINT menu (see paragraph “preliminary settings”).

NB:

- The TD³_{PRO}-TD¹_{PRO} red indicator light will blink to confirm reception whenever a button is pressed on the remote control.
- Remote control button 1 is associated with Setpoint 1, button 2 with Setpoint 2 and button 3 with Setpoint 3.
- For further information, see the remote control kit manual.

T1 - T2 - T3 SETTINGS

- Press MENU;
- Select “Setpoint” using button “OK”;
- Press button THT 1 and button THT 1+2 until required temperature has been reached;
- Select the arrows to the Setpoint;
- Press MENU for coming back to the previous MENU;
- Use the remote control to check whether the achieved result is the one desired.



“PAINT AND DRYING” MODE (without remote control)

Set the required working temperature: press  or  until the required working temperature is reached between 20°C/ 68°F and 70°C 158°F.

N.B.: If the set temperature is between 20°C/ 68°F and 50°C/ 122°F, “Paint” mode will be indicated on the screen while if the set temperature is between 51°C/ 123°F and 70°C/ 158°F, “Drying” mode will be indicated on the screen.

For the first job of the day, it is best to wait at least 5 minutes before working with air: this way the resistances pre-heat providing a rapid response as soon as work starts. The regulator will continuously check resistance operations according to PID algorithms.

Machine ready and resistance charge level are displayed in the status area on the screen (see display paragraph).



BURN HAZARD: during operations, high temperatures may be reached on the heater and in the first segment of the rubber hose. DO NOT TOUCH.

“SILICON GEL REGENERATION” MODE (TD³PRO only)

During normal system operations, the silicon gel drying element absorbs air humidity saturating: progressive saturation can be seen through the three transparent indicators.

As soon as saturation is complete having reached the lowest window, regenerate silicon gel.

In this way, the heater heat will be exploited to release the humidity accumulated by the silica gel.

To switch to this mode from normal operations, press the **SRS ON**.

The TD³PRO is equipped with an internal timer that sets maximum regeneration time to 4 hours: 4 hours after pressing the “SRS ON” button, the TD³PRO will automatically turn off also closing compressed air.

A countdown will appear on the screen to indicate time remaining until regeneration is completed.

Regeneration can be interrupted at any time by simply pressing the **SRS OFF** and confirm the output with **SRS OFF**.

A message reminding the user not to use compressed air will appear on the screen during regeneration.



- In this mode, the silicon gel containment tube reaches high temperatures! DO NOT TOUCH. Hot air exits the regeneration air drain silencer. DO NOT TOUCH.



- Make sure compressed air is always available in this mode! Otherwise the heater could over heat and be damaged.



- Do not turn off the compressor or disconnect supply air during regeneration.



- (NOTE): very low flow will be had if compressed air at rubber hose output is used in this mode. Do not use compressed air during regeneration.



- Always turn off the TD³PRO when not in use. Do not leave the TD³PRO unattended during normal use and regeneration.

MAINTENANCE (TD³PRO only)

The frequency required for maintenance exclusively depends on the air quality supplying the TD³PRO.

The TD³PRO was programmed, according to estimated average tool use, to automatically indicated when filters require replacement. Two subsequent expiry dates were programmed, the first after six months of operations and the second after 12 months of operations.

At these dates, a sliding message will appear on the screen (photo 9, photo 10).

Replacing the active carbon filter every 6 months is recommended.

Replacing condensation, oil, silica and active carbon filters every 12 months is recommended.

To cancel the screen message, press MENU, select the FILTER, then CHANGE FILTER and enter the reset code for the type of filter/set of filters.

NB: the reset code is indicated in each ThermoKit (Ref. 60134).



9)

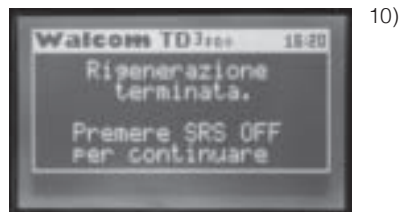

10)

FIRST STAGE, CONDENSATION SEPARATOR:

The first filtering stage is made up of a 25 micron condensation separator filter that also removes larger dirt particles.

Condensation is automatically drained and can be manually drained: whenever the internal condensation level reaches a threshold, or press the manual drain button, this drain opens and drains accumulated condensation (photo 11).

Check drain operations monthly and blow air into the filter to remove accumulated rust.

After 12 months, a message will appear on the display to replace the condensation filter as follows:

- turn off TD³PRO compressed air and power;
- drain the TD³PRO until pressure gauges indicate zero pressure;
- unscrew the corresponding container tube (photo 12);
- unscrew the filter element (photo 13) and replace it with the one supplied in the ThermoKit Ref. 60134;
- repeat the operations in reverse order.

SECOND STAGE, DE-GREASER:

Periodically open the oil drain and drain any accumulated oil (photo 14).

A message will appear after 12 months to replace the oil filter as follows:

- turn off TD³_{PRO} compressed air and power;
- drain the TD³_{PRO} until pressure gauges indicate zero pressure;
- unscrew and remove the corresponding container tube, as performed for the first stage;
- unscrew the filter element and replace it with the one supplied in the ThermoKit (Ref. 60134), as performed for the first stage;
- repeat the operations in reverse order.

THIRD STAGE, SILICON GEL:

This stage removes most gaseous impurities. Regeneration restores silicon gel to its original conditions.

After 12 months, a message will appear to replace silica gel to always guarantee excellent TD³_{PRO} performance.

To replace silicon gel: carefully read the instructions enclosed in the ThermoKit (Ref. 60134).

FOURTH STAGE, ACTIVE CARBON FILTER:

This filter removes gaseous pollutants from the air, making it breathable (photo 15-16). This filter cannot clog but may lose efficiency in time. Replacing this filter every six months is recommended for best TD³_{PRO} performance.

To replace the active carbon filter:

- turn off TD³_{PRO} compressed air and power;
- drain the TD³_{PRO} until pressure gauges indicate zero pressure;
- replace the active carbon filter with the one supplied in the ThermoKit;
- repeat the operations in reverse order.

BREATHABLE AIR

TD³_{PRO} is not equipped with CO and CO₂ detector. Use mignon plug X90 to joint it.

SURFACE CLEANING

Only use a cloth dampened with water. Do not use solvents.



11)



12)



13)



14)





















15)



16)

SICHERHEITSHINWEISE

-  • Bei diesem Gerät handelt es sich um ein professionelles Produkt, das ausschließlich für die Anwendung durch Fachpersonal bestimmt ist.
-   • Dieses Gerät beinhaltet unter Strom stehende, potenziell gefährliche Bauteile.
-   • Brandgefahr. Das Gerät niemals unbeobachtet in Betrieb lassen.
-  • Das Gerät ausschließlich an eine elektrische Stromleitung anschließen, die entsprechend den gesetzlichen Bestimmungen mit einem magnetothermischen Schutzschalter und einem Trennschalter geschützt ist. Die Nichtbeachtung dieser Anweisung kann Lebensgefahr bewirken.
-  • Die elektrische Schalttafel nicht in potenziell explosiven Räumen installieren, wie zum Beispiel Lackierkabinen. Das einzig zulässige Bauteil ist der Originalschlauch Walcom®. Den TD³_{PRO} -TD¹_{PRO} entfernt von entflammaren Materialien installieren.
-   • Dieses Gerät verfügt über Oberflächen, die unter bestimmten Bedingungen heiß werden können. Verbrennungsgefahr. Entsprechende Schutzhandschuhe verwenden, um die Metallteile zu handhaben, sobald diese aufgeheizt sind (120°C-248°F).
-  • Die Schalttafel unter keinen Umständen öffnen. Jedwelcher Eingriff auf derselben muss bei vollständig unterbrochener elektrischer Stromleitung erfolgen.
-  • Nicht versuchen irgendein Bauteil, mit Ausnahme der Filter, abzumontieren.
-   • Vor der Durchführung irgendeines Wartungseingriffs ist sicherzustellen, dass die Strom-und Luftzufuhrleitungen unterbrochen sind.
-   • Unter keinen Umständen die Anschlusskabel zwischen der Schalttafel, dem Beheizter und dem Elektroventil beschädigen. Bei einer Beschädigung der elektrischen Komponenten sofort die Stromversorgung unterbrechen und Kontakt mit dem Kundendienst aufnehmen.
-  • Jede nicht zulässige Reparatur kann schwerwiegende Sicherheitsrisiken verursachen.
-  • Das zuständige Personal instruieren und jederzeit eine Kopie dieses Handbuches in der Nähe des Gerätes zur Verfügung halten.
-  • Die Leistungsfähigkeit der Erdungsanlage der Kabine überprüfen.

FUNKTIONSSTÖRUNGEN UND DEREN BEHEBUNG

STRÖUNG	URSACHE	ABHILFE
REDUZIERTER LUFTELEISTUNG AM AUSGANG	<ul style="list-style-type: none"> - Verstopfung der Filter - Zu niedrig eingestellter Druck - Liniendruck und-leistung unzureichend - Elektroventil blockiert 	<ul style="list-style-type: none"> - Die Verstopfungsanzeiger kontrollieren und die verstopften Filter austauschen - Einen Arbeitsdruck von mindestens 4 bar/58 PSI einstellen - Sicherstellen, dass der Liniendruck mindestens 6 bar/87 PSI beträgt und die Leistung angemessen ist - Mehrfach für einige Sekunden in die Modalität "REGENERIERUNG" wechseln.
KEIN SIGNAL AUF DER SCHALTAFEL	<ul style="list-style-type: none"> - Fehlerhafte Installation - Ausfall der elektrischen Leitung - Hauptschalter ausgeschaltet - Schlauchsicherung durchgegangen - Schlauchsicherung durchgegangen 	<ul style="list-style-type: none"> - Die elektrischen Anschlüsse überprüfen - Die elektrischen Anschlüsse überprüfen - Die Schalter überprüfen - Die Sicherung kontrollieren 16A (nur für 230 V) - Die Sicherung kontrollieren 500 mA Vers. 230 V, 1A Vers.115 V
DAS HEIZROHR HEIZT NICHT	<ul style="list-style-type: none"> - Fehlerhafte Installation - Hauptschalter ausgeschaltet - Sicherung herausgesprungen - Das Rohr ist beschädigt 	<ul style="list-style-type: none"> - Die elektrischen Anschlüsse überprüfen - Die Schalter überprüfen - Die Sicherung kontrollieren 6.3A Vers. 230 V- 8A Vers.115 V. - Das Rohr austauschen
DAS SYSTEM HEIZT DIE LUFT NICHT AUF	<ul style="list-style-type: none"> - Die eingestellte Temperatur ist unzureichend - Das System ist noch in der Aufheizphase - Fehlerhafte Installation - Keine Linie - Hauptschalter ausgeschaltet - Liniensicherung durchgegangen - Interne Funktionsstörungen - Leistung und Druck unzureichend 	<ul style="list-style-type: none"> - Die eingestellte Temperatur überprüfen - 5 Minuten abwarten, ohne Luft abzugeben - Die elektrischen Anschlüsse überprüfen - Die elektrischen Anschlüsse überprüfen - Die Schalter überprüfen - Die Sicherung kontrollieren - Den Kundendienst kontaktieren - Einen Kompressor mit mindestens 5 bar/73 PSI benutzen 600 lt/ min-21,18 cfm

TD³ PRO

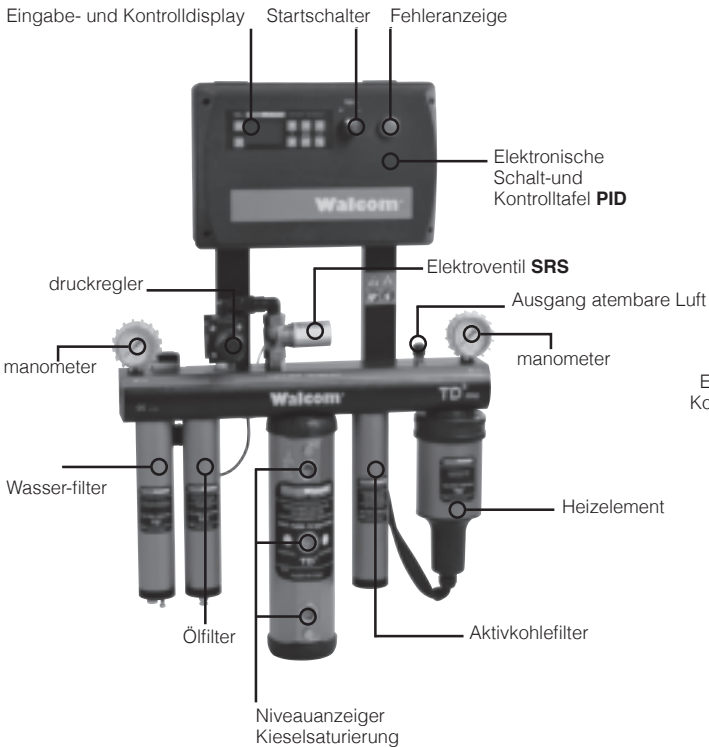

TD¹ PRO



TD³ PRO: TECHNISCHE MERKMALE

Stromversorgung: 220-240 Vac 50-60 Hz Vers. 230 V - 100-130 Vac 50-60 Hz Vers. 115 V

Höchstleistung: 3000 W

Isolierung: metallteile geerdet

System der Leistungsregulierung: TRIAC von integriertem elektronischem Kontrollgerät gesteuert mit PID Algorithmus basierend auf einem Thermoelement im Heizgerät

Kontrollsystem der maximalen Temperatur auf den Heizwiderständen: TRIAC gesteuert von einem Heizelement in der Nähe der Heizwiderstände; Sicherheitsthermostat.

Elektrische Schutzschalter: Sicherungen 16A, 500 mA, 6.3A ausführ. 230 V - 1A - 8A ausführ. 115 V

Regenerationsdauer: Max 4 Std.

Einstellbarer Temperaturbereich: von 19° bis 70°C - von 66°F bis 158°F

Maximaler Zufuhrdruck: 8 bar/116 PSI

Maximale Leistung: >1200 l/min @ 6 bar - > 42,37 cfm@87 PSI

Luftaufbereitung:

- Erste Stufe Kondensatabscheider mit Maschenfilter 25 Mikron; automatischer "Heavy Duty"-Abfluss des Kondensats;
- Zweite Stufe Entöler Coalescer mit Maschenfilter 0,01 Mikron; Rückhaltevermögen der Festpartikel 99,99999%;
- maximale Ölrückstand <0,01 mg/m³; manueller Abfluss der öligen Kondensate;
- Dritte Stufe Absorptionstrockner mit Kieselgel: Restfeuchtigkeit <1,2%; Temperatur des Taupunkts der Luft im Ausgang < -30°C dp-< -22°F dp;
- Vierte Stufe mit Aktivkohle für die Entfernung der gasförmigen Schadstoffe wie ölhaltige Dämpfe, Kohlenwasserstoffe und Gerüche; maximaler Ölrückstand <0,003 mg/m³. Erzeugt atembare Luft.

Regulierung des Betriebsdrucks: Membrandruckregler mit Manometer hinter den Filterelementen.

TD¹ PRO: TECHNISCHE MERKMALE

Stromversorgung: 220-240 Vac 50-60 Hz Vers. 230 V - 100-130 Vac 50-60 Hz Vers. 115 V

Höchstleistung: 3000 W

Isolierung: metallteile geerdet

System der Leistungsregulierung: TRIAC von integriertem elektronischem Kontrollgerät gesteuert mit PID Algorithmus basierend auf einem Thermoelement im Heizgerät

Kontrollsystem der maximalen Temperatur auf den Heizwiderständen: TRIAC gesteuert von einem Heizelement in der Nähe der Heizwiderstände; Sicherheitsthermostat.

Elektrische Schutzschalter: Sicherungen 16A, 500 mA, 6.3A ausführ. 230 V - 1A - 8A ausführ. 115 V

Einstellbarer Temperaturbereich: von 19° bis 70°C - von 66°F bis 158°F

Maximaler Zufuhrdruck: 8 bar/116 PSI

Maximale Leistung: >1200 l/min @ 6 bar - > 42,37 cfm@87 PSI

SACHGEMÄSSER GEBRAUCH

Walcom® TD³_{PRO}-TD¹_{PRO} ist ein professionelles System der Luftaufbereitung für die Lackierung.

Es besteht aus:

- Filterelement 25 Mikron mit Kondensatabscheider und automatischem Abfluss (nür TD³_{PRO} modelle)
- Filtrierelement Entöler Coalescer mit Netz 0,01 Mikron mit manuellem Ölabblass (nür TD³_{PRO} modelle)
- Trocknungselement mit Kieselgel (nür TD³_{PRO} modelle)
- Reinigungselement mit Aktivkohle (nür TD³_{PRO} modelle)
- Heizelement (TD³_{PRO}-TD¹_{PRO}).

Dieses System wurde entwickelt für:

- die Behandlung der normalen Leitungsdruckluft, um die für die Lackierung bestens geeigneten Merkmale zu erzielen,
- die Installation, mit Ausnahme der Druckluftrohre am Eingang und Ausgang, außerhalb von explosiven Umgebungen, zu denen insbesondere Lackierkabinen gehören,
- für die Installation gemäß den Anweisungen des Handbuchs.

UNSACHGEMÄSSER GEBRAUCH

Eine unterschiedliche Anwendung des Gerätes als die im vorangegangenen Paragraphen dargelegte kann schwerwiegende Risiken für die Unversehrtheit von Personen verursachen.

Insbesondere können Gefahrensituationen hervorgerufen werden durch:

- den Gebrauch von anderen Flüssigkeiten als der normalen Druckluft,
- die Installation in explosiven Umgebungen,
- die Installation unter anderen Kriterien als den in diesem Handbuch angegebenen.

sachgemässer gebrauch



unsachgemässer gebrauch



INSTALLATION



- Jegliche Verpackungsreste können während der Betriebsphase verbrennen, wodurch unangenehme Gerüche entstehen können und Brandgefahr besteht.



- Das Gerät muss außerhalb der Lackierkabine in einer gut belüfteten Zone installiert werden, entfernt von entflammaren oder explosiven Materialien.



- Das System unter keinen Umständen im Inneren der Lackierkabine installieren. Das einzige in der Lackierkabine zulässige Bauteil ist die beheizte Luftleitung.



- Die Metallteile des Systems können während des Betriebs gefährliche Temperaturen erreichen. NICHT BERÜHREN. Geeignete Arbeitsschutzvorrichtungen verwenden.



- Die Leistungsfähigkeit der Erdungsanlage der Kabine überprüfen.

- 1) Die Verpackung vorsichtig öffnen, wobei darauf zu achten ist, die Anschlusskabel und die Schalttafel in keiner Weise zu beschädigen.
 - 2) Jedes Teil der Verpackung von dem Produkt entfernen.
 - 3) In einer ausreichend robusten Wand zwei Löcher (unter Verwendung der in der Verpackung enthaltenen Chablone) mit zwei Befestigungshaken vorbereiten.
 - 4) Die komplette Einheit dank der auf den Stangen im hinteren Teil (Bild 1) ausgesparten Schlitzen befestigen.
 - 5) Sobald die Einheit positioniert ist, die korrekte Befestigung überprüfen, um zu vermeiden, dass sie unvorhergesehen herunter fallen könnte.
 - 6) In die Wand der Lackierkabine ein Loch bohren, um den Durchgang des Gummischlauchs für die erwärmte Druckluft zu erlauben.
 - 7) Die scharfen Blechteile wieder abdecken, um so eine vorzeitige Abnutzung des Druckluftschlauchs zu vermeiden.
 - 8) Anschluss des Schlauchs Wacom®. Dieser ist in folgender Reihenfolge vorzunehmen:
 - Den Schlauch oder die Schläuche an den Ausgang des TD³_{PRO} -TD¹_{PRO} über die Gewindeverbindungen aus der Packung anschließen (Bild 2);
 - Den Versorgungsstecker des Schlauchs an die Schalttafel anschließen. Wird nur ein Schlauch benutzt, ist dieses an den Anschluss 1 anzuschließen (Bild 3);
 - Den Thermoelementstecker den entsprechenden Anschluss des Schlauchs anschließen (Bild 4).
- N.B.: NIEMALS DAS THERMOELEMENT EINES SCHLAUCHS AUF DEN ANSCHLUSS DES ANDEREN ÜBERKREUZEN!
WERDEN ZWEI SCHLÄUCHE BENUTZT, BEIM ANSCHLUSS DER STECKER HÖCHSTE VORSICHT WALTEN LASSEN!
- Die Schläuche Walcom® enthalten in ihrem Inneren einen Temperaturfühler und ein Heizelement. Diese Komponenten bringen keine Stromschlaggefahr mit sich und sind in der Lackierkabine zugelassen. Darüber hinaus sind alle Schläuche Walcom®-zertifiziert und werden für eine sichere Benutzung in der Lackierkabine garantiert.
- 9) Die Druckluft anschließen und sicherstellen, dass keine Lecks vorliegen.
 - 10) Das Stromkabel anschließen (Bild 5) und den Stecker an das Stromnetz anschließen.



GEFAHR: dieses Produkt muss an eine Stromleitung angeschlossen werden, die durch einen magneto-thermischen Schalter und einen Trennschalter geschützt ist. LEBENSGEFAHR.



Die Leistungsfähigkeit der Erdungsanlage der Kabine überprüfen.

Bilder der Aufstellung

1)



2)



3)



4)



5)



BETRIEB

Der TD³_{PRO}-TD¹_{PRO} besitzt die folgenden zwei Betriebsmodalitäten:

- Betriebsart 'LACKIERUNG und TROCKNUNG': Sie wird beim Lackieren und Trocknen benutzt;
- Betriebsart 'REGENERIERUNG DES KIESELGELS': Sie wird benutzt, wenn das Kieselgel gesättigt ist und regeneriert werden muss (nür TD³_{PRO} modelle).
N.B.: In dieser Phase kann nicht lackiert oder die Luft im Ausgang aus dem TD³_{PRO} benutzt werden.

EINSCHALTUNG

- Um den Walcom TD³_{PRO}-TD¹_{PRO} (Bild 6) einzuschalten:
- Den Einschalter auf die Position "I" drehen; Der Wahlschalter leuchtet GRÜN auf;
 - In den ersten Sekunden erscheinen im Display einige Test- und Willkommensmeldungen. Anschließend erscheint die Arbeitsbildschirmseite.

6)



DISPLAY TD³ PRO



DISPLAY TD¹ PRO

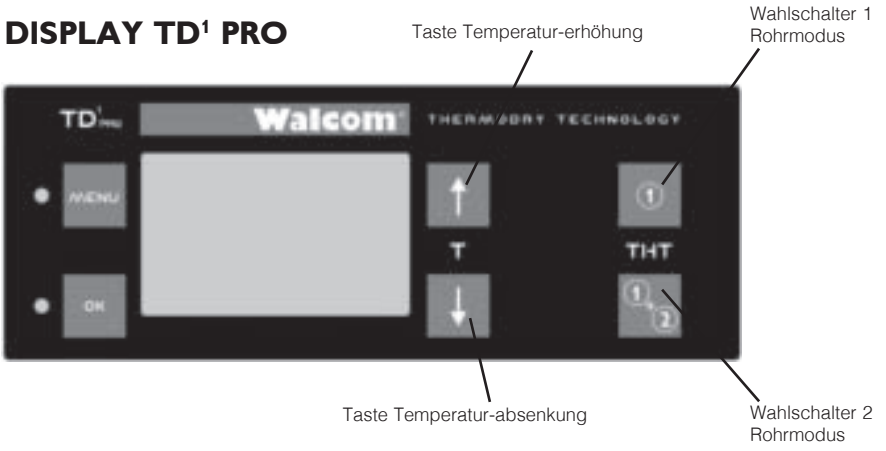

DISPLAY

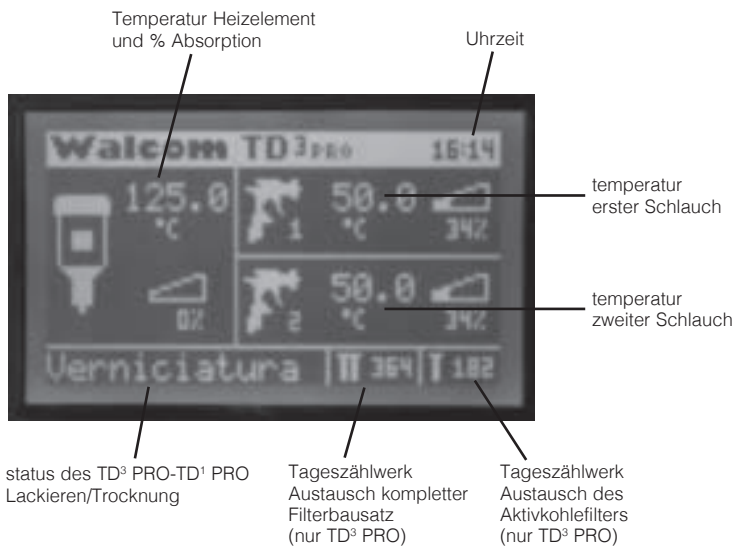

VORHERGEHENDE EINSTELLUNGEN

Das Display des Walcom® TD³_{PRO}-TD¹_{PRO} erlaubt über ein verstecktes Menü die Personalisierung einiger Anfangseinstellungen wie die Sprache der erscheinenden Meldungen, das Datum und die Uhrzeit und die Maßeinheit der Temperatur (°C oder °F). AUFBAU DES EINSTELLUNGSMENÜS:

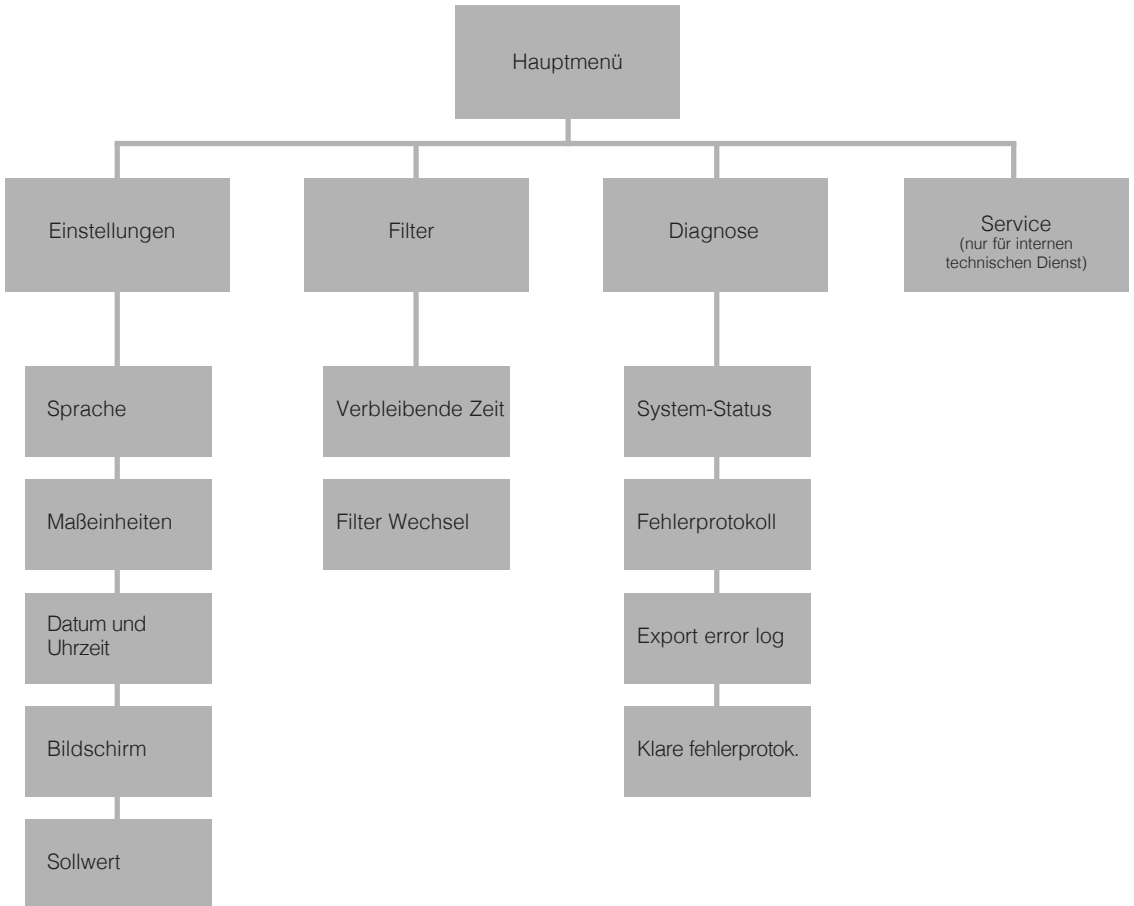

Zugriff auf das Menü "EINSTELLUNGEN":

- den TD³_{PRO}-TD¹_{PRO} einschalten;
- abwarten, dass die Arbeitsbildschirmseite angezeigt wird (Bild 7);
- nach Zugriff auf das Menü die Taste MENU drücken. Für die Navigation die Pfeiltasten verwenden, für die Auswahl OK drücken, um den Wert zu verändern, THT① oder THT①+② drücken, für die Bestätigung OK drücken, für die Rückkehr zum vorangegangenen Menü MENU drücken.

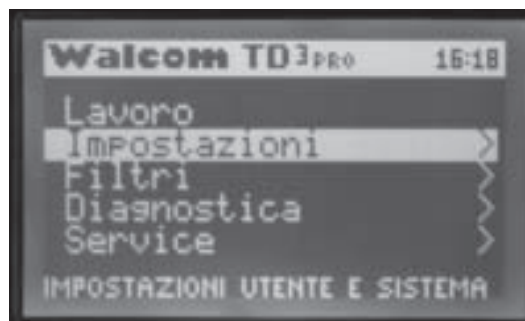

7)

FERNBEDIENUNG (optional)

Walcom® TD³_{PRO}-TD¹_{PRO} Der verfügt über die Möglichkeit, dank einer optionalen Fernbedienung (Bild 8) auf Abstand gesteuert zu werden.

Dank dieser Fernbedienungen mit 3 Tasten ist es möglich, durch einfaches Drücken der jeweiligen Taste 3 verschiedene Temperatureingaben aufzurufen.

Wir empfehlen, während des kompletten Lackierzyklus immer 3 verschiedene Temperaturen zu verwenden, um die während der Auftragsphase des Untergrunds erzielbaren Ergebnisse zu optimieren. Die anschließende Antrocknungsphase endet mit der letzten Auftragsphase des Transparentlacks.

Zum Beispiel empfehlen wir während der Auftragung des Untergrunds die Einstellung einer Temperatur von 42°C/109°F. Danach erfolgt die Antrocknung des Untergrunds, für welche die empfohlene Temperatur 70°C/158°F beträgt und abschließend für die Aufbringung des Transparentlacks empfehlen wir eine Temperatur von 50°C/122°F.

Die Fernbedienung ist somit für die Arbeit mit den nachstehend empfohlenen Temperaturen eingestellt:

- Knopf 1 = 42°C/109°F für den Untergrund;
- Knopf 2 = 50°C/122°F für den Transparentlack;
- Knopf 3 = 70°C/158°F für die Antrocknung.

Diese Temperaturen können je nach Bedarf im Inneren des Menüs SETPOINT verändert und erneut eingestellt werden. Hinweis:

- Bei jedem Drücken einer Taste auf der Fernbedienung blinkt der rot Anzeiger des TD³_{PRO}-TD¹_{PRO}, um den Empfang zu bestätigen.
- Die Taste 1 der Fernbedienung ist mit dem Setpoint 1, der Taste 2 am Setpoint 2 und der Taste 3 am Setpoint 3 verbunden.
- Für weitere Informationen das Handbuch des Fernbedienungsbausatzes konsultieren.



EINGABEVORGANG T1 - T2 - T3

- Die MENU;
- "Setpoint" mit der Taste "OK" wählen;
- Die Taste THT 1 und Taste THT 1+2 bis zur Erreichung der gewünschten Temperatur drücken;
- den Setpoint mit den Pfeiltasten auswählen;
- Für die Rückkehr zum vorangegangenen Menü MENU drücken;
- Mit der Fernbedienung überprüfen, ob das erreichte Ergebnis dem gewünschten Ergebnis entspricht.

MODALITÄT "LACKIERUNG UND ANTROCKNUNG" (ohne Fernbedienung)

Für die Einstellung der gewünschten Arbeitstemperatur:

↑ o ↓ drücken, bis die gewünschte Arbeitstemperatur zwischen 20°C/ 68°F und 70°C/158°F erreicht wird.

N.B.: Wenn die eingestellte Temperatur zwischen 20°C/ 68°F und 50°C/122°F liegt, so zeigt das Display an, dass wir uns in der Betriebsart "Lackierung" befinden. Liegt die eingestellte Temperatur hingegen zwischen 51°C/123°F und 70°C/158°F, so zeigt das Display an, dass wir uns in der Betriebsart "Trocknung" befinden.

Bei der ersten Aufstartung des Tages ist es ratsam, vor der Luftabgabe 5 Minuten abzuwarten: auf diese Weise heizen sich die Heizelemente auf und eine unmittelbare Reaktion bei Arbeitsbeginn wird erzielt. Der Regler kontrolliert kontinuierlich die Einschaltung der Heizelemente entsprechend der PID Algorithmen. Die effektive Einschaltung und das Belastungsniveau der Heizelemente wird in dem entsprechenden Bereich des Displays angezeigt (siehe Paragraf Display).



VERBENNUNGSGEFAHR: während des Betriebs können auf dem Aufheizter und im ersten Teil des Gummischlauches hohe Temperaturen erreicht werden. NICHT BERÜHREN.

BETRIEBSART “REGENERIERUNG DES KIESELGELS” (nür TD³PRO modelle)

Während des normalen Betriebs des Systems absorbiert das Trocknerelement die Luftfeuchtigkeit und saturiert sich: die progressive Saturierung kann über die drei transparenten Anzeiger beobachtet werden. Sobald festgestellt wird, dass die Sättigung durch Erreichen des untersten Fensters vervollständig ist, muss das Silicagel regeneriert werden. In dieser Modalität wird die Hitze des Heizelementes ausgenutzt, um die vom Kieselerdegel akkumulierte Feuchtigkeit abzugeben. Für die Aktivierung dieser Betriebsart aus dem normalen Betrieb die **SRS ON** drücken. Der TD³PRO ist mit einem internen Timer ausgerüstet, der die Höchstdauer der Regenerierung auf 4 Stunden festlegt: Nach 4 Stunden ab dem Drücken der Taste “SRS ON” schaltet sich der TD³PRO automatisch aus und schließt die Druckluft. Das Display zeigt eine Rückzählung an, um die fehlende Zeit für die Vollendung der Regenerierung anzugeben. Es ist jederzeit möglich, die Regenerierung durch einfaches Drücken der **SRS OFF** Taste und durch Bestätigung der Abmeldung mit **SRS OFF** unterbrochen werden. Während der Regenerierung erinnert das Display daran, die Druckluft nicht zu verwenden.



- In dieser Modalität erreicht das Rohr mit dem Kieselgel erhöhte Temperaturen. Aus dem Ablass-Schalldämpfer der Regenerierungsluft tritt Heißluft aus! NICHT BERÜHREN.



- Sicherstellen, dass während dieser Modalität immer Druckluft zur Verfügung steht. Im gegenteiligen Fall könnte sich der Beheizter überhitzen und beschädigt werden.



- Den Kompressor nicht ausschalten oder die Zufuhrluft während der Regenerierung abkoppeln.



- (HINWEIS): Wenn in dieser Betriebsart Druckluft benutzt wird, wird diese am Ausgang des Gummischlauchs eine sehr geringe Leistung haben! Während der Regenerierung keine Druckluft benutzen!



- Den TD³PRO immer ausschalten, wenn er nicht gebraucht wird. Den TD³PRO sowohl während des normalen Gebrauchs als auch während der Regenerierung immer unter Aufsicht halten.

WARTUNG (nür TD³PRO modelle)

Die für die Wartung notwendige Häufigkeit hängt ausschließlich von der Qualität der Luft ab, mit der der TD³PRO gespeist wird.

Der TD³PRO wurde gemäß einer geschätzten durchschnittlichen Benutzung des Instruments programmiert, um automatisch anzuzeigen, wann die Filter ausgetauscht werden müssen. Es sind zwei nachfolgende Fälligkeiten vorgesehen, die erste nach sechs Monaten des Betriebs und die zweite nach 12 Monaten des Betriebs.

Bei Erreichen dieses Ablaufs erscheint auf dem Display eine Anzeige (Bild 9 und Bild 10).

Alle 6 Monate ist der Austausch des Aktivkohlenfilters vorzunehmen.

Alle 12 Monate ist der komplette Austausch der Kondenztrenner-, Öl-, Kieselerde- und Aktivkohlefilter vorzunehmen.

Um die Anzeige des Displays zu stornieren, Menü drücken, Filter auswählen, danach FILTERAUSTAUSCH und den Freigabecode entsprechend des Filtertyps/Filtersets eingeben.

N.B. Der Entsperrungscode ist in jedem ThermoKit (Ref. 60134) angegeben.



9)

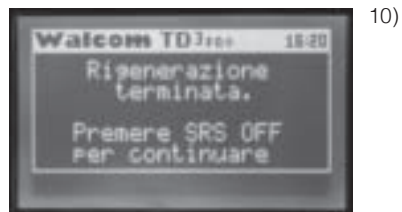

10)

ERSTE STUFE, KONDENSATABSCHEIDER:

Die erste Filterstufe besteht aus einem Abscheidefilter für Kondensat mit 25 Mikron, der darüber hinaus die größten Schmutzpartikel entfernt.

Der Abfluss des Kondensats erfolgt automatisch, wobei die Möglichkeit besteht, den Abfluss manuell vorzunehmen: Jedes Mal, wenn der Kondensatstand im Inneren einen Schwellenwert erreicht oder die Taste manueller Abfluss gedrückt wird, öffnet sich dieser Abfluss und lässt das angesammelte Kondensat abfließen (Bild 11).

Monatlich das ordnungsgemäße Funktionieren des Abflusses überprüfen und ggf. das Schutznetz durchblasen, um den angesammelten Rost zu entfernen.

Alle 12 Monate ist wie vom Display signalisiert der Austausch des Kondenzanzeigefilters wie folgt vorzunehmen:

- die Druckluft- und Stromversorgung zum Walcom TD³PRO schließen;
- den TD³PRO entlüften, wenn die Manometer anzeigen, dass kein Druck vorliegt ;
- das entsprechende Behälterrohr abschrauben (Bild 12);
- das Filterelement abschrauben und gegen das im ThermoKit (Ref. 60134) gelieferte austauschen (Bild 13);
- die Arbeitsgänge in umgekehrter Reihenfolge wiederholen.

ZWEITE STUFE, ENTÖLER:

Regelmäßige den Ölabbfluss öffnen und das ggf. angesammelte Öl abfließen lassen (Bild 14).

Alle 12 Monate wie vom Display signalisiert der Austausch des Entölungsfilters entsprechend den angegebenen Modalitäten vorzunehmen:

- die Druckluft- und Stromversorgung zum TD³PRO schließen;
- den TD³PRO entlüften, wenn die Manometer anzeigen, dass kein Druck vorliegt;
- das entsprechende Behälterrohr abschrauben und herausziehen, wie es für die erste Stufe gemacht wurde;
- das Filterelement abschrauben und gegen das mit im ThermoKit (Ref. 60134) gelieferte austauschen, wie es für die erste Stufe gemacht wurde;
- die Arbeitsgänge in umgekehrter Reihenfolge wiederholen.

DRITTE STUFE, KIESELGEL:

Diese Stufe erlaubt die Entfernung des Großteils der gasförmigen Verunreinigungen.

Die Regenerierung erlaubt die Rückversetzung des Kieselgels in den ursprünglichen Zustand.

Nach 12 Monaten ist das Kieselerdegel wie vom Display signalisiert auszutauschen, um immer die optimalen Leistungen des TD³PRO zu gewährleisten.

Für den Austausch des Kieselgels: Sorgfältig die dem ThermoKit (Ref. 60134) beiliegenden Anweisungen lesen.

VIERTE STUFE, AKTIVKOHLEFILTER:

Dieser Filter dient dazu, die Luft von gasförmigen Schadstoffen zu reinigen und sie atembar zu machen (Bild 15-16).

Dieser Filter kann nicht verstopfen, aber er wird mit der Zeit schrittweise seine Funktionstüchtigkeit verlieren. Wir empfehlen daher, diesen Filter alle sechs Monate auszutauschen, um so immer die bestmöglichen Leistungen von Ihrem TD³PRO zu erhalten.

Für den Austausch des Aktivkohlefilters:

- die Druckluft- und Stromversorgung zum TD³PRO schließen;
- den TD³PRO entlüften, wenn die Manometer anzeigen, dass kein Druck vorliegt;
- den Aktivkohlefilter gegen den im ThermoKit (Ref. 60134) gelieferten austauschen;
- die Arbeitsgänge in umgekehrter Reihenfolge wiederholen.

ATEMLUFT

Der TD³PRO verfügt über keinerlei CO und CO₂ Sensor. Der verwendbare Verbindungstyp ist Mignon X90.

REINIGUNG DER OBERFLÄCHEN

Leddiglich ein feuchtes Tuch verwenden. Keine Lösungsmittel verwenden.



11)



12)



13)



14)





















15)



16)

CONSIGNES DE SÉCURITÉ

-  • Cet appareil à usage professionnel ne doit être utilisé que par du personnel expérimenté.
-   • Cet appareil contient des parties sujettes à une tension dangereuse.
-   • Risque d'incendie, ne jamais laisser l'appareil allumé sans surveillance.
-  • Ne brancher l'appareil qu'à une ligne électrique protégée, comme le veut la loi, par un interrupteur magnétothermique ou par un disjoncteur différentiel. Le non-respect de cette indication représente un gros risque pour la sécurité. Danger de mort.
-  • Ne pas monter le tableau de distribution dans un endroit potentiellement explosif, tel que la cabine de vernissage. Le seul composant admis est le tuyau d'origine Walcom®. Installer le TD³_{PRO}-TD¹_{PRO} loin de toute substance inflammable.
-   • Certaines surfaces de l'appareil peuvent devenir rouges dans certains cas. Risque de brûlure. Mettre des gants de protection spécifiques pour manipuler les parties métalliques lorsqu'elles sont chaudes (120°C-248°F).
-  • N'ouvrir en aucun cas le tableau de commande. Toujours couper le courant avant d'effectuer une opération quelconque sur ce dernier.
-  • Ne pas essayer de démonter les composants, à l'exception des filtres.
-   • S'assurer d'avoir coupé le courant et l'arrivée d'air comprimé avant de procéder à une intervention d'entretien quelconque.
-   • N'abîmer en aucun cas les câbles de branchement entre le tableau de commande, l'élément chauffant et l'électrovanne. Si les composants électriques sont abîmés, couper immédiatement le courant et contacter le service après-vente.
-  • Les réparations non autorisées peuvent représenter un gros risque pour la sécurité.
-  • Bien informer le personnel intéressé et toujours conserver une copie de ce manuel à proximité de l'appareil.
-  • Vérifier si le système de mise à la terre de la cabine est efficace.

ANOMALIE DE FONCTIONNEMENT ET ÉLIMINATION DES CAUSES

DÉFAUT	CAUSE	REMÈDE
DÉBIT D'AIR RÉDUIT À LA SORTIE	<ul style="list-style-type: none"> - Engorgement des filtres - Pression sélectionnée trop faible - Pression et débit de ligne insuffisants - Électrovanne bloquée 	<ul style="list-style-type: none"> - Contrôler l'indicateur d'engorgement et remplacer les filtres engorgés - Sélectionner une pression de travail d'au moins 4 bars/58 PSI - Vérifier si la pression de ligne est d'au moins 6 bar/87 PSI et si le débit est adéquat - Passer pendant quelques secondes en mode "RÉGÉNÉRATION", et ce au moins deux fois
AUCUN SIGNAL NE PARVIENT DU TABLEAU DE COMMANDE	<ul style="list-style-type: none"> - Mauvais montage - Pas de courant - Interrupteur général éteint - Fusible sauté - Fusible sauté 	<ul style="list-style-type: none"> - Vérifier les branchements électriques - Vérifier les branchements électriques - Vérifier les interrupteurs - Contrôler le fusible 16A (seulement pour 230 V) - Contrôler le fusible 500 mA vers. 230 V, 1A vers.115 V
LE TUYAU CHAUFFANT NE CHAUFFE PAS	<ul style="list-style-type: none"> - Mauvais montage - Interrupteur général éteint - Fusible tuyau sauté - Le tuyau est abîmé 	<ul style="list-style-type: none"> - Vérifier les branchements électriques - Vérifier les interrupteurs - Contrôler le fusible 6.3A vers. 230 V- 8A vers.115 V. - Remplacer le tuyau
LE SYSTÈME NE CHAUFFE PAS L'AIR	<ul style="list-style-type: none"> - La température sélectionnée est insuffisante - Le système est encore en phase de chauffage - Mauvais montage - Coupure de courant - Interrupteur général éteint - Fusible de ligne sauté - Anomalies internes - Débit et pression insuffisants 	<ul style="list-style-type: none"> - Vérifier la température sélectionnée - Attendre 5 minutes sans envoyer d'air - Vérifier les branchements électriques - Vérifier les branchements électriques - Vérifier les interrupteurs - Contrôler le fusible - Contacter le service après-vente - Utiliser un compresseur d'au moins 600 lt/ min - 21,18 cfm 5 bar/73 PSI

TD³ PRO

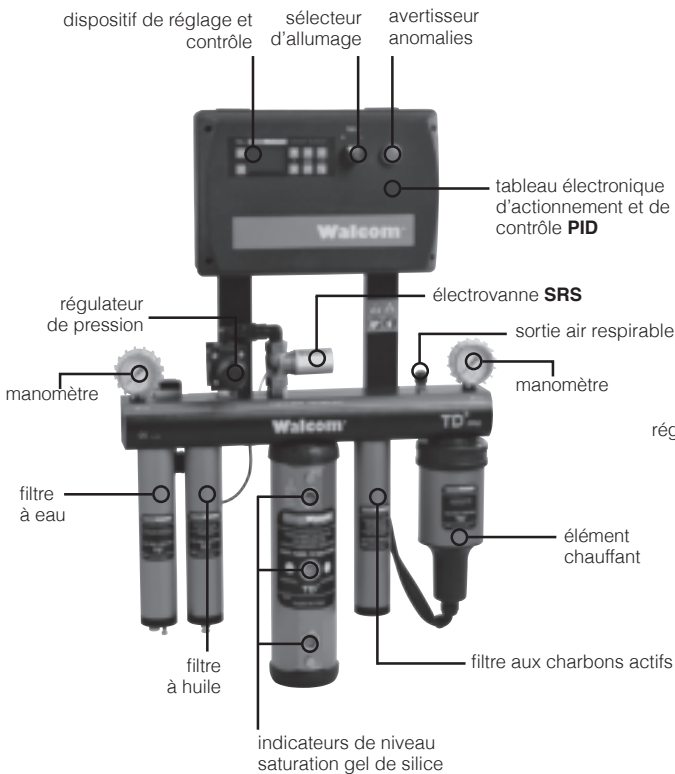

TD¹ PRO

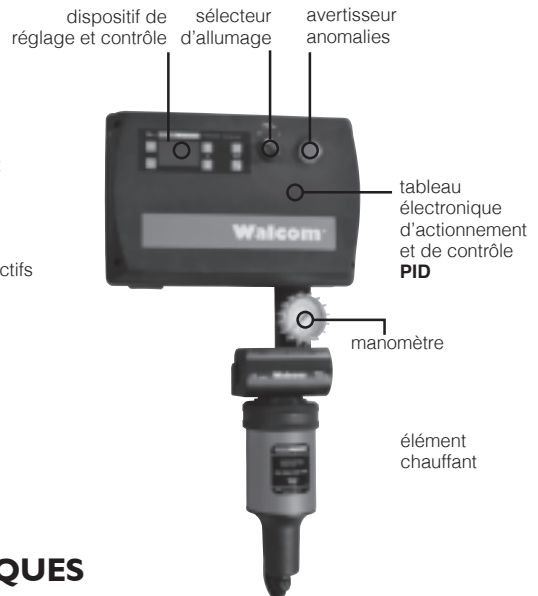

TD³ PRO: CARACTÉRISTIQUES TECHNIQUES

Alimentation: 220-240 Vac 50-60 Hz vers. 230 V - 100-130 Vac 50-60 Hz vers. 115 V

Puissance maximale: 3000 W

Isolation: parties métalliques branchées à la terre

Système de réglage de la puissance: TRIAC pilotés par le contrôleur électronique intégré avec algorithme PID basé sur le thermocouple dans le réchauffeur

Système de contrôle de la température maximale sur les résistances: TRIAC commandé par un thermocouple à proximité des résistances; thermostat de sécurité.

Protections électriques: fusibles 16A, 500 mA, 6.3A version 230 V - 1A - 8A version 115 V

Durée de la régénération: Max 4 h.

Plage de températures pouvant être saisies: de 19° à 70°C - de 66°F à 158°F

Pression maximale à l'entrée: 8 bar/116 PSI

Débit maximal: >1200 l/min @ 6 bar - > 42,37 cfm@87 PSI

Purification de l'air:

- premier stade séparateur de condensation avec filtre à maille 25 microns; évacuation automatique "heavy duty" de la condensation;
- deuxième stade déshuileur coalescent avec filtre à maille 0,01 micron; efficacité de rétention des particules solides 99,99999%; résidu maximal d'huile <0.01 mg/m³; évacuation manuelle des condensats huileux;
- troisième stade séchoir à absorption à gel de silice: humidité résiduelle <1.2%; température du point de rosée de l'air à la sortie < -30°Cdp- < -22°Fdp;
- quatrième stade à charbons actifs pour éliminer les éléments polluants gazeux tels que les vapeurs huileuses, les hydrocarbures et les odeurs ; résidu maximal d'huile <0.003 mg/m³; génère de l'air respirable.

Réglage de la pression de service: régulateur de pression à membrane avec manomètre en aval des éléments filtrants.

TD¹ PRO: CARACTÉRISTIQUES TECHNIQUES

Alimentation: 220-240 Vac 50-60 Hz vers. 230 V - 100-130 Vac 50-60 Hz vers.115 V

Puissance maximale: 3000 W

Isolation: parties métalliques branchées à la terre

Système de réglage de la puissance: TRIAC pilotés par le contrôleur électronique intégré avec algorithme PID basé sur le thermocouple dans le réchauffeur

Système de contrôle de la température maximale sur les résistances: TRIAC commandé par un thermocouple à proximité des résistances; thermostat de sécurité.

Protections électriques: fusibles 16A, 500 mA, 6.3A version 230 V - 1A - 8A version 115 V

Plage de températures pouvant être saisies: de 19° à 70°C - de 66°F à 158°F

Pression maximale à l'entrée: 8 bar/116 PSI

Débit maximal: >1200 l/min @ 6 bar - > 42,37 cfm@87 PSI

USAGE CONFORME

Walcom® TD¹_{PRO}-TD³_{PRO} est un système professionnel avec traitement de l'air pour le vernissage.

Il comprend:

- élément filtrant à 25 microns avec séparateur de condensation et évacuation automatique (seulement TD³_{PRO}).
- élément filtrant déshuileur coalescent avec maille de 0,01 microns et vidange manuelle (seulement TD³_{PRO})
- élément séchant au gel de silice (seulement TD³_{PRO})
- élément épuratif à charbons actifs (seulement TD³_{PRO})
- élément chauffant (TD¹_{PRO}-TD³_{PRO}).

Ce système a été conçu pour:

- traiter l'air comprimé normal de ligne dans le but d'obtenir les caractéristiques les plus appropriées au vernissage,
- être monté, à l'exception des tuyaux de l'air comprimé à l'entrée et à la sortie, en dehors des milieux explosifs dont font en général partie les cabines de vernissage,
- être monté selon les indications de ce manuel.

USAGE NON CONFORME

Tout usage de l'appareil autre que celui reporté au paragraphe précédent peut représenter un gros risque pour la sécurité du personnel.

Les situations suivantes peuvent en particulier s'avérer dangereuses:

- l'emploi de fluides autres que l'air comprimé normal,
- le montage dans un milieu explosif,
- le montage selon des critères autres que ceux indiqués dans ce manuel.

usage conforme



usage non conforme



MONTAGE



- Les éléments d'emballage peuvent brûler durant le fonctionnement en dégageant une odeur désagréable et représenter un risque d'incendie



- L'appareil doit être monté en dehors de la cabine de vernissage, dans un endroit aéré et loin de toute substance inflammable ou explosive.



- Ne monter en aucun cas le système à l'intérieur de la cabine de vernissage. Le seul composant admis dans la cabine de vernissage est le tuyau de l'air chauffé.



- Les parties métalliques du système peuvent atteindre des températures élevées durant le fonctionnement. NE PAS TOUCHER. Utiliser des dispositifs de protection individuelle adéquats.



- Vérifier l'efficacité de la mise à la terre de la cabine.

- 1) Ouvrir l'emballage avec précaution, en ayant soin de ne pas abîmer les câbles de branchement ni le panneau de commande.
 - 2) Enlever chaque élément d'emballage de l'appareil.
 - 3) Percer deux trous (à l'aide du gabarit fourni dans l'emballage) dans un mur suffisamment robuste et y mettre deux crochets de fixation.
 - 4) Fixer le groupe complet grâce aux fentes prévues sur les barres au dos (photo 1).
 - 5) Lorsque l'appareil est monté, s'assurer qu'il est bien fixé pour éviter qu'il ne tombe accidentellement.
 - 6) Percer un trou dans la paroi de la cabine de vernissage afin de faire passer le tuyau en caoutchouc pour l'air comprimé chauffé.
 - 7) Recouvrir les arêtes coupantes de la tôle de façon à éviter l'usure prématurée du tuyau pour l'air comprimé.
 - 8) Relier le tuyau Walcom®:
 - relier le ou les tuyaux à la sortie du TD³_{PRO}-TD¹_{PRO} à l'aide des raccords filetés compris dans l'emballage (photo 2);
 - brancher la fiche d'alimentation du tuyau au tableau de distribution. S'il ne faut utiliser qu'un seul tuyau, le relier à la prise 1 (photo 3);
 - brancher la fiche du thermocouple au connecteur respectif du tuyau (photo 4).
- N.B.: NE JAMAIS BRANCHER LE THERMOCOUPLE D'UN TUYAU SUR LA PRISE DE L'AUTRE!
S'IL FAUT UTILISER DEUX TUYAUX, FAIRE TRÈS ATTENTION AU MOMENT DE BRANCHER LES FICHES!
- Les tuyaux Walcom® sont équipés à l'intérieur d'un capteur de température et d'un élément chauffant. Ces pièces ne présentent aucun risque de décharge et sont admises dans la cabine de vernissage. Les tuyaux Walcom® sont par ailleurs certifiés ATEX et sont garantis pour être utilisés en toute sécurité à l'intérieur des cabines de vernissage.
- 9) Raccorder l'air comprimé et s'assurer qu'il n'y a pas de fuites.
 - 10) Brancher le câble d'alimentation (photo 5) et la fiche au réseau électrique..



DANGER: cet appareil doit être branché à une ligne électrique protégée par un interrupteur magnétothermique ou par un disjoncteur différentiel. DANGER DE MORT.



Vérifier l'efficacité du système de mise à la terre de la cabine.

Photo de l'installation de l'appareil

1)



2)



3)



4)



5)



FONCTIONNEMENT

Le TD³_{PRO}-TD¹_{PRO} présente les deux modes de fonctionnement suivants:

- Mode "VERNISSAGE et SÉCHAGE": utilisé durant le vernissage et le séchage;
 - Mode "RÉGÉNÉRATION GEL DE SILICE": utilisé quand le gel de silice est saturé et a besoin d'être régénéré. (seulement version TD³_{PRO}).
- N.B.: il est impossible de vernir ou d'utiliser l'air qui sort du TD³_{PRO} durant cette phase.

ALLUMAGE

Pour allumer le Walcom TD³_{PRO}-TD¹_{PRO} (photo 6):

- mettre le sélecteur d'allumage sur "I", le sélecteur s'allume alors (lumière VERTE);
- la page-écran de travail apparaît au bout de quelques secondes sur l'afficheur, après quelques messages de test et de bienvenue.

6)



AFFICHEUR TD³ PRO

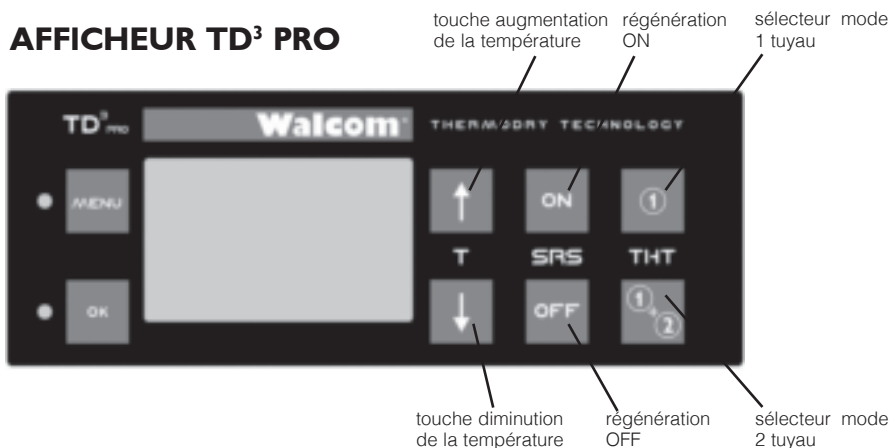

AFFICHEUR TD¹ PRO

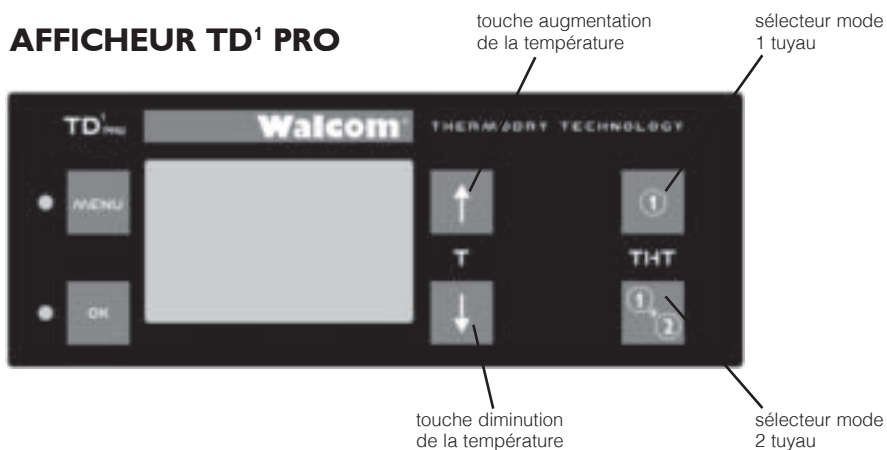

AFFICHEUR

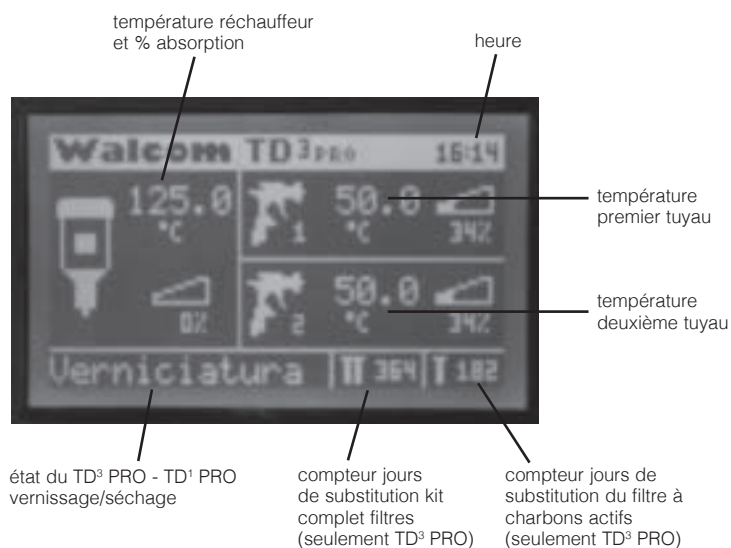

PARAMÈTRES PRÉLIMINAIRES

L'afficheur du Walcom® TD³_{PRO}-TD¹_{PRO} permet, à l'aide d'un menu caché, de personnaliser certains paramètres initiaux tels que la langue des messages qui apparaissent, la date, l'heure et l'unité de mesure de la température (°C ou °F).
STRUCTURE DU MENU PARAMÈTRES:

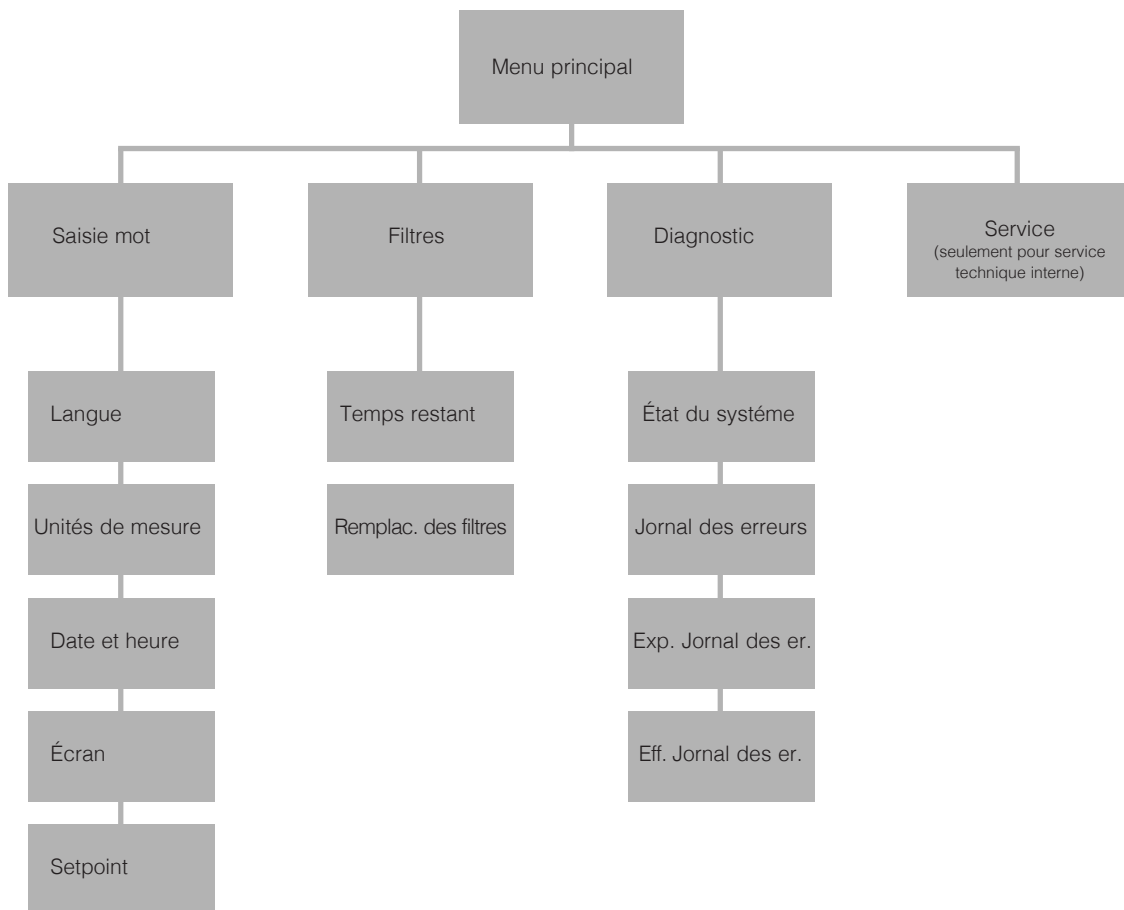

Comment entrer dans le menu "PARAMÈTRES":

- allumer TD³_{PRO}-TD¹_{PRO};
- attendre que la page-écran de travail soit affichée (photo 7);
- appuyer sur la touche MENU, une fois entrés dans le menu, pour surfer utiliser les flèches, pour sélectionner appuyer OK, pour modifier une valeur appuyer THT ① ou THT ①+②, pour confirmer appuyer OK, pour retourner au menu précédent appuyer sur la touche MENU.

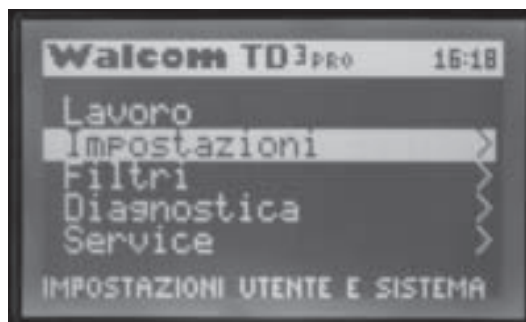

TÉLÉCOMMANDE (en option)

Walcom® TD³_{PRO}-TD¹_{PRO} peut être commandé à distance grâce à une télécommande en option (photo 8).

Grâce à ces télécommandes à 3 boutons, il est possible de rappeler 3 températures différentes tout simplement en appuyant sur la touche correspondante.

Il est conseillé de toujours utiliser trois températures différentes durant le cycle complet de vernissage afin d'optimiser les résultats pouvant être obtenus durant la phase d'application de la peinture de base, la phase de séchage successive et la dernière phase d'application du vernis transparent.

Il est par exemple conseillé d'appliquer la peinture de base à une température de 42°C/109°F, de la faire sécher à une température de 70°C/158°F et d'appliquer le vernis transparent à une température de 50°C/122°F.

La télécommande est donc prévue pour travailler aux températures conseillées suivantes :

- Bouton 1 = 42°C/109°F pour la peinture de base;
- Bouton 2 = 50°C/122°F pour le vernis transparent;
- Bouton 3 = 70°C/158°F pour le séchage.

Ces températures peuvent être modifiées et saisies de nouveau en fonction des besoins à l'intérieur du menu SETPOINT (voir paragraphe "réglages préliminaires").

N.B.:

- Chaque fois que l'on appuie sur une touche de la télécommande, l'indicateur rouge du TD³_{PRO}-TD¹_{PRO} clignote pour confirmer la réception.
- La touche 1 de la télécommande est liée au Setpoint 1, la touche 2 au Setpoint 2 et la touche 3 au Setpoint 3.
- Pour de plus amples informations, consulter le manuel du Kit télécommande.

PROCÉDURE DE RÉGLAGE T1 - T2 - T3

- Appuyer MENU;
- Sélectionner "Setpoint" avec la touche "OK";
- Appuyer la touche THT 1 et la touche THT 1+2 pour atteindre la température désirée;
- Sélectionner avec les flèches le Setpoint;
- Pour retourner au menu précédent, appuyer sur la touche MENU;
- Vérifier avec la télécommande si le résultat obtenu est celui voulu.

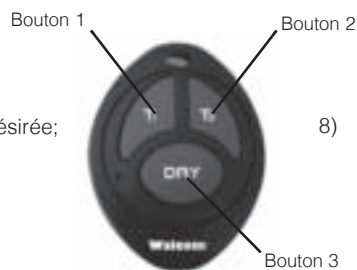

MODE "VERNISSAGE ET SÉCHAGE" (sans télécommande)

Pour saisir la température de travail désirée: appuyer sur ↑ ou ↓ jusqu'à ce que la température de travail désirée entre 20°C/ 68°F et 70°C/158°F soit atteinte.

N.B.: Si la température saisie est entre 20°C/ 68°F et 50°C/122°F, l'afficheur indique qu'il s'agit du mode "Vernissage". Si la température saisie est au contraire entre 51°C/123°F et 70°C/158°F, l'afficheur indique qu'il s'agit du mode "Séchage".

Lors du premier allumage de la journée, il est conseillé d'attendre au moins 5 minutes avant de commencer à envoyer l'air: les résistances ont ainsi le temps de chauffer et la réponse est rapide dès que l'on commence à travailler. Le régulateur contrôle constamment l'allumage des résistances selon les algorithmes PID.

L'allumage effectif et le niveau de charge des résistances sont affichés dans le champ état de l'afficheur (voir paragraphe afficheur).



RISQUE DE BRÛLURE : le réchauffeur et le premier tronçon du tuyau en caoutchouc peuvent atteindre des températures élevées durant le fonctionnement. NE PAS TOUCHER.

MODE “RÉGÉNÉRATION DU GEL DE SILICE” (seulement TD³PRO)

Durant le fonctionnement normal du système, l'élément séchant au gel de silice absorbe l'humidité de l'air en se saturant: la saturation progressive est signalée par les trois indicateurs transparents.

Dès qu'on remarque que la saturation est complète ayant atteint la petite fenêtre en bas, il est nécessaire de régénérer le gel de silice.

La chaleur de l'élément chauffant sera ainsi utilisée pour relâcher l'humidité accumulée par le gel de silice.

Pour activer ce mode, à partir du fonctionnement normal, appuyer sur le **SRS ON**.

Le TD³PRO est équipé d'un temporisateur interne qui fixe la durée maximale de la régénération à 4 heures: le TD³PRO s'éteint automatiquement en bloquant l'arrivée d'air comprimé 4 heures après que l'opérateur a appuyé sur la touche **SRS ON**.

À tout moment il est possible d'interrompre la régénération simplement appuyant sur la touche **SRS OFF** et confirmer la sortie avec **SRS OFF**. Pendant la régénération, le dispositif nous rappellera de ne pas utiliser de l'air comprimé.



• Durant la phase de régénération, le tuyau qui contient le gel de silice atteint des températures élevées. Ne pas toucher. de l'air chaud sort du silencieux d'évacuation de l'air de régénération. NE PAS TOUCHER.



• S'assurer qu'il y a toujours de l'air comprimé disponible durant ce mode de fonctionnement. Dans le cas contraire, l'élément chauffant pourrait surchauffer et s'abîmer.



• Ne pas éteindre le compresseur ni couper l'air d'alimentation au cours de la régénération.



• (REMARQUE): le débit de l'air comprimé à la sortie du tuyau en caoutchouc sera très réduit s'il est utilisé avec ce mode! Ne pas utiliser l'air comprimé durant la régénération!



• Toujours éteindre l'appareil TD³PRO quand il n'est pas utilisé. Toujours contrôler l'appareil TD³PRO aussi bien durant le fonctionnement normal que durant la phase de régénération.

MAINTENANCE (seulement TD³PRO)

La fréquence d'entretien nécessaire ne dépend que de la qualité de l'air avec lequel le TD³PRO est alimenté.

Le TD³PRO a été programmé, selon une utilisation moyenne estimée de l'instrument, afin de signaler automatiquement quand il est nécessaire d'intervenir pour remplacer les filtres. Deux échéances successives ont été prévues, la première au bout de six mois de fonctionnement et la deuxième au bout de 12 mois de fonctionnement.

Quand on atteindra cette échéance sur le dispositif apparaîtra un signal (photo 9 et photo 10).

Remplacer le filtre à charbons actifs tous les 6 mois.

Remplacer entièrement les filtres séparateurs de la condensation, huile, silice et charbons actifs tous les 12 mois.

Pour effacer le signal du dispositif, appuyer sur la touche menu, sélectionner les **FILTRES**, ensuite **SUBSTITUTION FILTRES** et entrer le code de déblocage concernant le type de filtre/série de filtres.

N.B. le code de déblocage est indiqué sur chaque ThermoKit (Ref. 60134).



9)

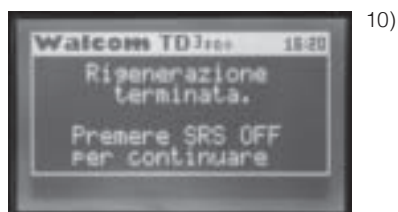

10)

PREMIER STADE, SÉPARATEUR DE CONDENSATION:

Le premier stade de filtrage se compose d'un filtre séparateur de la condensation à 25 microns qui retient en particulier les particules plus grosses.

La condensation est évacuée automatiquement, avec la possibilité de le faire manuellement : le dispositif s'ouvre et laisse la condensation accumulée s'écouler chaque fois que le niveau de la condensation à l'intérieur atteint la valeur de seuil, ou que l'opérateur appuie sur le bouton de vidange manuelle (photo 11)

Vérifier chaque mois si le dispositif fonctionne correctement et souffler éventuellement sur le réseau de protection pour éliminer la rouille accumulée.

Remplacer le filtre de signalisation de la condensation au bout de 12 mois, comme signalé sur l'afficheur, de la façon suivante:

- bloquer l'arrivée d'air comprimé et couper le courant du TD³PRO;
- purger le TD³PRO jusqu'à ce que les manomètres indiquent qu'il n'y a plus de pression;
- dévisser le tuyau correspondant (photo 12);
- dévisser l'élément filtrant et le remplacer par celui fourni dans le ThermoKit (Ref. 60134) (photo 13);
- répéter les opérations dans le sens inverse.

DEUXIÈME STADE, DÉSHUILEUR:

Ouvrir régulièrement la vanne de vidange de l'huile et laisser l'huile accumulée s'écouler (photo 14).

Remplacer le filtre séparateur déshuileur au bout de 12 mois, comme signalé par l'afficheur, en procédant comme suit:

- bloquer l'arrivée d'air comprimé et couper le courant du TD³PRO;
- purger le TD³PRO jusqu'à ce que les manomètres indiquent qu'il n'y a plus de pression;
- dévisser et enlever le tuyau correspondant, en suivant la même procédure que pour le premier stade;
- dévisser l'élément filtrant et le remplacer par celui fourni dans le ThermoKit (Ref.60134), en suivant la même procédure que pour le premier stade;
- répéter les opérations en sens inverse.

TROISIÈME STADE, GEL DE SILICE:

Ce stade permet d'éliminer une grande partie des impuretés gazeuses. La régénération permet de reporter le gel de silice à l'état original.

Remplacer le gel de silice au bout de 12 mois, comme signalé par l'afficheur, pour que le TD³PRO soit toujours aussi performant. Pour remplacer le gel de silice: lire attentivement les instructions jointes au ThermoKit (Ref. 60134).

QUATRIÈME STADE, FILTRE À CHARBONS ACTIFS:

Ce filtre sert à éliminer les éléments polluants gazeux et donc à rendre l'air respirable (photo 15-16).

Ce filtre ne peut pas s'engorger mais son efficacité diminue avec le temps.

Il est donc conseillé de le remplacer tous les six mois pour que le TD³PRO soit toujours aussi performant. Pour remplacer le filtre à charbons actifs:

- bloquer l'arrivée d'air comprimé et couper le courant du TD³PRO;
- purger le TD³PRO jusqu'à ce que les manomètres indiquent qu'il n'y a plus de pression;
- remplacer le filtre à charbons actifs par celui fourni dans le ThermoKit;
- répéter les opérations dans le sens inverse.

AIR RESPIRABLE

Le TD³PRO n'a aucun détecteur de CO et CO₂. Le type d'embrayage utilisable est petit X90.

NETTOYAGE DES SURFACES

N'utiliser qu'un chiffon imprégné d'eau mais jamais de solvants.



11)



12)



13)

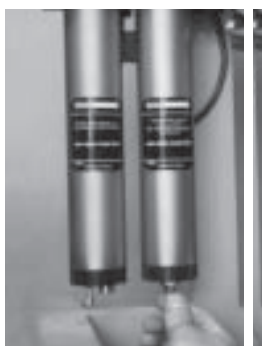

14)





















15)



16)

ADVERTENCIAS DE SEGURIDAD

-  • Éste es un producto profesional destinado exclusivamente al uso por parte del personal encargado.
-   • Este equipo tiene piezas con tensiones peligrosas.
-   • Peligro de incendio, no dejar nunca el equipo en funcionamiento sin vigilancia.
-  • Instalar el producto exclusivamente en una línea eléctrica protegida, de conformidad con la ley, por un interruptor magnetotérmico y un interruptor diferencial automático. La falta de respeto de esta indicación implica un grave peligro para la vida. Peligro de muerte.
-  • No instalar el tablero eléctrico en entornos potencialmente explosivos, como la cabina de pintura. El único componente admitido es el tubo original Walcom®. Instalar el TD³_{PRO}-TD¹_{PRO} lejos de materiales inflamables.
-   • Este equipo tiene superficies que, en condiciones particulares, alcanzan temperaturas sumamente elevadas. Peligro de quemaduras. Utilizar los correspondientes guantes de protección para manipular las piezas metálicas después de calentarlas (120°C-248°F).
-  • No abrir el tablero de mando por ningún motivo. Toda operación realizada en dicho tablero se debe llevar a cabo con la línea eléctrica completamente seccionada.
-  • No intentar desmontar ningún componente a excepción de los filtros.
-   • Antes de llevar a cabo cualquier intervención de mantenimiento, comprobar que estén seccionadas las líneas eléctricas y de aire.
-   • No permitir que se estropeen los cables de conexión entre el tablero de mando, el calentador y la electroválvula. Si se encuentran componentes eléctricos dañados, cortar inmediatamente la línea eléctrica y ponerse en contacto con el servicio de asistencia.
-  • Toda reparación no autorizada puede implicar un grave riesgo para la seguridad.
-  • Formar al personal encargado y conservar siempre una copia de este manual cerca del equipo.
-  • Comprobar la eficacia de la instalación de tierra de la cabina.

ANOMALÍA EN EL FUNCIONAMIENTO Y ELIMINACIÓN DE LAS CAUSAS

DEFECTO	CAUSA	REMEDIO
REDUCIDO CAUDAL DE AIRE EN LA SALIDA	<ul style="list-style-type: none"> - Obstrucción de los filtros - Presión configurada demasiado baja - Presión y capacidad de línea insuficientes - Electroválvula bloqueada 	<ul style="list-style-type: none"> - Controlar el indicador de atascamiento y reemplazar los filtros atascados - Configurar la presión de trabajo al menos a 4 bar/58PSI - Comprobar que la presión de línea sea de al menos 6 bar/87 PSI y que la capacidad sea adecuada - Pasar durante algunos segundos, un par de veces, al modo "REGENERACIÓN"
NINGUNA SEÑAL DEL TABLERO DE MANDO	<ul style="list-style-type: none"> - Instalación errónea - Ausencia de línea eléctrica - Interruptor general apagado - Fusible quemado - Fusible quemado 	<ul style="list-style-type: none"> - Comprobar las conexiones eléctricas - Comprobar las conexiones eléctricas - Comprobar los interruptores - Controlar el fusible 16A (sólo para 230 V) - Controlar el fusible 500 mA vers. 230 V, 1A vers. 115 V
EL TUBO CALENTADOR NO SE CALIENTA	<ul style="list-style-type: none"> - Instalación errónea - Interruptor general apagado - Fusible quemado - El tubo está estropeado 	<ul style="list-style-type: none"> - Comprobar las conexiones eléctricas - Comprobar los interruptores - Controlar el fusible 6.3A vers. 230 V- 8A vers. 115 V. - Reemplazar el tubo
EL SISTEMA NO CALIENTA EL AIRE	<ul style="list-style-type: none"> - La temperatura configurada es insuficiente - El sistema aún está en fase de calentamiento - Instalación errónea - Ausencia de línea - Interruptor general apagado - Fusible quemado - Anomalías internas - Caudal y presión insuficientes 	<ul style="list-style-type: none"> - Comprobar la temperatura configurada - Esperar 5 minutos sin suministrar aire - Comprobar las conexiones eléctricas - Comprobar las conexiones eléctricas - Comprobar los interruptores - Controlar el fusible - Contactar con el servicio de asistencia - Utilizar un compresor de al menos 600 lt/ min - 21,18 cfm 5 bar/73 PSI

TD³ PRO

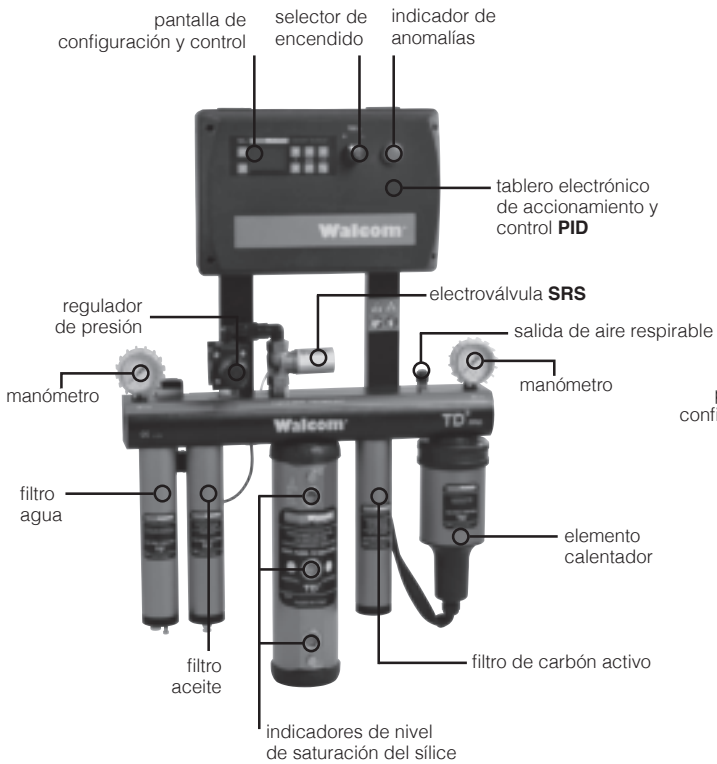

TD¹ PRO



CARACTERÍSTICAS TÉCNICAS TD³ PRO

Alimentación: 220-240 Vac 50-60 Hz vers. 230 V - 100-130 Vac 50-60 Hz vers. 115 V

Potencia máxima: 3000 W

Aislamiento: piezas metálicas conectadas a masa

Sistema de regulación de la potencia: TRIAC controlado con dispositivo electrónico incorporado, con algoritmo PID basado en termopar en el calentador

Sistema de control de la temperatura máxima en las resistencias: TRIAC controlado con termopar cerca de las resistencias; otro termostato de seguridad

Protecciones eléctricas: fusibles 16A, 500 mA, 6.3A para versión 230 V - 1A e 8A para versión 115 V

Duración de la regeneración: Max 4 hs.

Campo de temperatura programable: de 19° a 70°C - de 66°F a 158°F

Presión máxima de entrada: 8 bar/116 PSI

Caudal máximo: >1200 l/min @ 6 bar - > 42,37 cfm@87 PSI

Purificación del aire:

- primera etapa separador de condensación con filtro de malla 25 micrones; descarga automática "heavy duty" de la condensación;
- segunda etapa separador de aceite coalescente con filtro de malla 0,01 micrones; eficacia de retención de las partículas sólidas del 99,99999%; residuo máximo de aceite <0.01 mg/m³; descarga manual de las condensaciones aceitosas;
- tercera etapa secador de adsorción de gel de sílice: humedad residual <1.2%; temperatura del punto de rocío del aire en salida < -30°Cdp -< -22°F dp;
- cuarta etapa de carbón activo para la eliminación de los contaminantes gaseosos como vapores de aceite, hidrocarburos y olores; residuo máximo de aceite <0.003 mg/m³; genera aire respirable.

Regulación de la presión de funcionamiento: regulador de presión de membrana con manómetro aguas abajo de los elementos filtrantes.

CARACTERÍSTICAS TÉCNICAS TD¹ PRO

Alimentación: 220-240 Vac 50-60 Hz vers. 230 V - 100-130 Vac 50-60 Hz vers. 115 V

Potencia máxima: 3000 W

Aislamiento: piezas metálicas conectadas a masa

Sistema de regulación de la potencia: TRIAC controlado con dispositivo electrónico incorporado, con algoritmo PID basado en termopar en el calentador

Sistema de control de la temperatura máxima en las resistencias: TRIAC controlado con termopar cerca de las resistencias; otro termostato de seguridad

Protecciones eléctricas: fusibles 16A, 500 mA, 6.3A para versión 230 V - 1A e 8A para versión 115 V

Campo de temperatura programable: de 19° a 70°C - de 66°F a 158°F

Presión máxima de entrada: 8 bar/116 PSI

Caudal máximo: >1200 l/min @ 6 bar - > 42,37 cfm@87 PSI

USO INDICADO

Walcom® TD³_{PRO}-TD¹_{PRO} es un sistema profesional completo de tratamiento del aire para la pintura.

Está formado por:

- elemento filtrante de 25 micrones con separador de condensación y descarga automática (sólo TD³_{PRO})
- elemento filtrante separador de aceite coalescente con malla de 0,01 micrón con descarga manual del aceite (sólo TD³_{PRO})
- elemento desecador de gel de sílice (sólo TD³_{PRO})
- elemento depurador de carbón activo (sólo TD³_{PRO})
- elemento calentador (TD³_{PRO}-TD¹_{PRO}).

Este sistema ha sido diseñado:

- para tratar el aire comprimido normal de línea, para obtener las características más apropiadas para la pintura
- para ser instalado, a excepción de los tubos de aire comprimido de entrada y salida, en el exterior de entornos explosivos de los que forman parte las cabinas de pintura
- para ser instalado según las indicaciones detalladas en este manual.

USO IMPROPIO

Un uso del equipo distinto del expuesto en el apartado anterior puede implicar un grave riesgo para la seguridad de las personas.

En especial, pueden generar situaciones de peligro:

- el uso de fluidos distintos del aire comprimido normal
- la instalación en entornos explosivos
- la instalación según criterios que no respondan a los indicados en este manual.

uso indicado



uso impropio



INSTALACIÓN



- Todos los fragmento del embalaje se pueden quemar durante la fase de funcionamiento, provocando desagradables olores y peligro de incendio.



- El equipo se debe instalar en el exterior de la cabina de pintura, en una zona ventilada y lejos de materiales inflamables o explosivos.



- No instalar por ningún motivo el sistema dentro de la cabina de pintura. El único componente admitido en la cabina de pintura es el tubo del aire calentado.



- Las partes metálicas del sistema pueden alcanzar temperaturas peligrosas durante el funcionamiento. NO TOCAR. Utilizar los equipos de protección personal apropiados.



- Comprobar la eficacia de la instalación de tierra de la cabina.

- 1) Abrir el embalaje con la precaución de no estropear los cables de conexión ni el tablero de mando.
- 2) Retirar todas las partes del embalaje del producto.
- 3) Realizar en una pared suficientemente sólida dos orificios (utilizando la plantilla incluida en el embalaje) con dos ganchos de fijación.
- 4) Fijar el grupo completo utilizando las ranuras presentes en las barras de la parte trasera (foto 1).
- 5) Después de ubicarlo, comprobar la exactitud de la fijación para evitar una posible caída accidental.
- 6) Realizar un orificio en la pared de la cabina de pintura, para permitir el paso del tubo de caucho para el aire comprimido calentado.
- 7) Recubrir las piezas de chapa cortantes, para evitar un desgaste prematuro del tubo de aire comprimido.
- 8) Conectar el tubo Walcom®. Esta operación se lleva a cabo en el siguiente orden:
 - conectar el tubo o los tubos en la salida del TD³_{PRO}-TD¹_{PRO} mediante los racores roscados entregados en el embalaje (foto 2);
 - conectar el enchufe de alimentación del tubo en el tablero eléctrico; si se utiliza un solo tubo, el mismo se conecta en la toma 1 (foto 3);
 - conectar el enchufe de termopar en el conector del tubo correspondiente (foto 4).

NOTA: ¡NO INTERCAMBIAR NUNCA EL TERMOPAR DE UN TUBO CON LA TOMA DEL OTRO!
SI SE UTILIZAN DOS TUBOS, ¡PRESTAR UNA GRAN ATENCIÓN DURANTE LA CONEXIÓN DE LOS ENCHUFES!

Los tubos Walcom® tienen en su interior un sensor de temperatura y un elemento calentador incorporados. Estos componentes no representan ningún peligro de descargas eléctricas y están permitidos en la cabina de pintura. Además, todos los tubos Walcom® están certificados ATEX y están garantizados para ser utilizados de manera segura dentro de las cabinas de pintura.

- 9) Conectar el aire comprimido y comprobar la ausencia de fugas.
- 10) Conectar el cable de alimentación (foto 5) y conectar el enchufe en la red eléctrica.



PELIGRO: este producto se debe conectar con una línea eléctrica protegida con interruptor magnetotérmico y diferencial automático. PELIGRO DE MUERTE.



Comprobar la eficacia de la instalación de tierra de la cabina.

Fotos de instalación

1)



2)



3)



4)



5)



FUNZIONAMENTO

El TD³_{PRO}-TD¹_{PRO} tiene los dos modos de funcionamiento que siguen:

- Modo "PINTURA y EVAPORACIÓN": utilizado durante la pintura y la evaporación;
 - Modo "REGENERACIÓN GEL DE SÍLICE": utilizado cuando el gel de sílice está saturado y necesita ser regenerado (sólo versión TD³_{PRO}).
- NB: en esta fase no se puede pintar ni utilizar el aire en salida del TD³_{PRO}.

ENCENDIDO

Para encender el Walcom TD³_{PRO}-TD¹_{PRO} (foto 6):

- girar el selector de encendido a la posición "I", el selector se enciende de color VERDE;
- durante los primeros segundos, en la pantalla aparecen algunos mensajes de prueba y de bienvenida, luego aparece la pantalla de trabajo.

6)



PANTALLA TD³ PRO

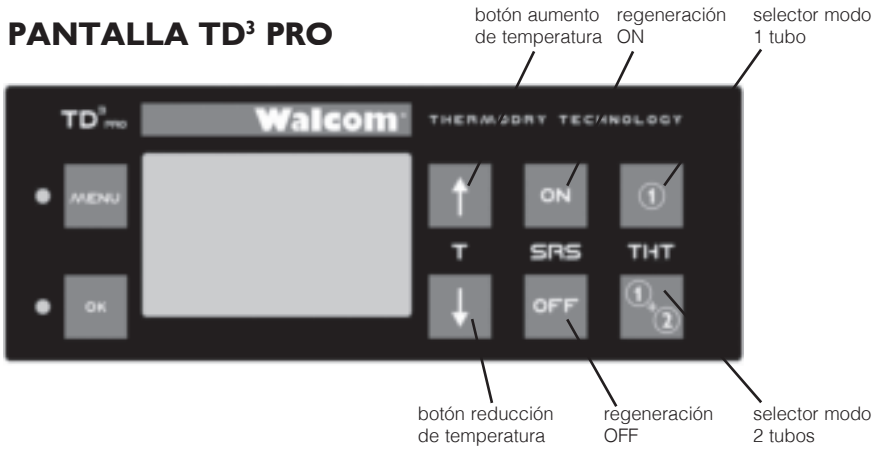

PANTALLA TD¹ PRO

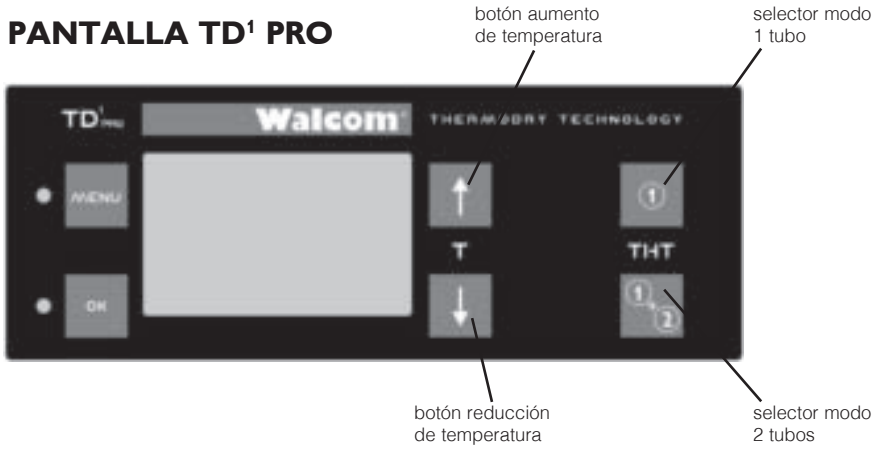

PANTALLA

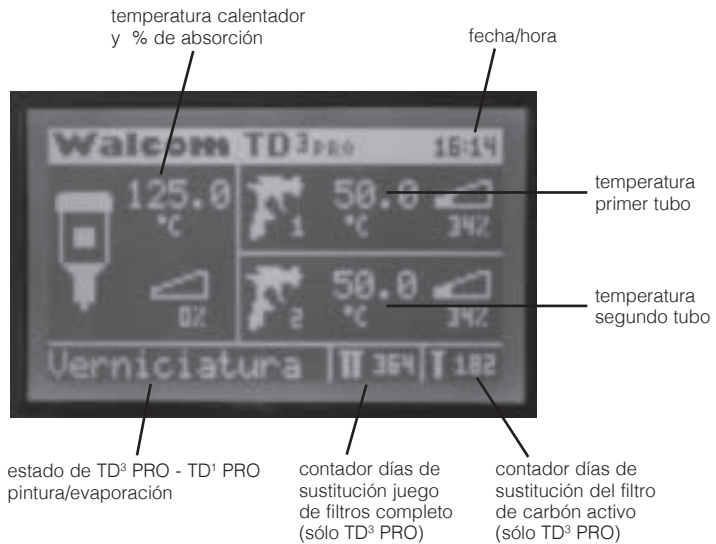

CONFIGURACIÓN PRELIMINAR

La pantalla del Walcom® TD³PRO -TD¹PRO permite, a través de un menú oculto, personalizar algunas configuraciones iniciales, como el idioma de los mensajes que aparecen, la fecha y la hora, y la unidad de medida de la temperatura (°C o °F). ESTRUCTURA DEL MENÚ CONFIGURACIÓN:

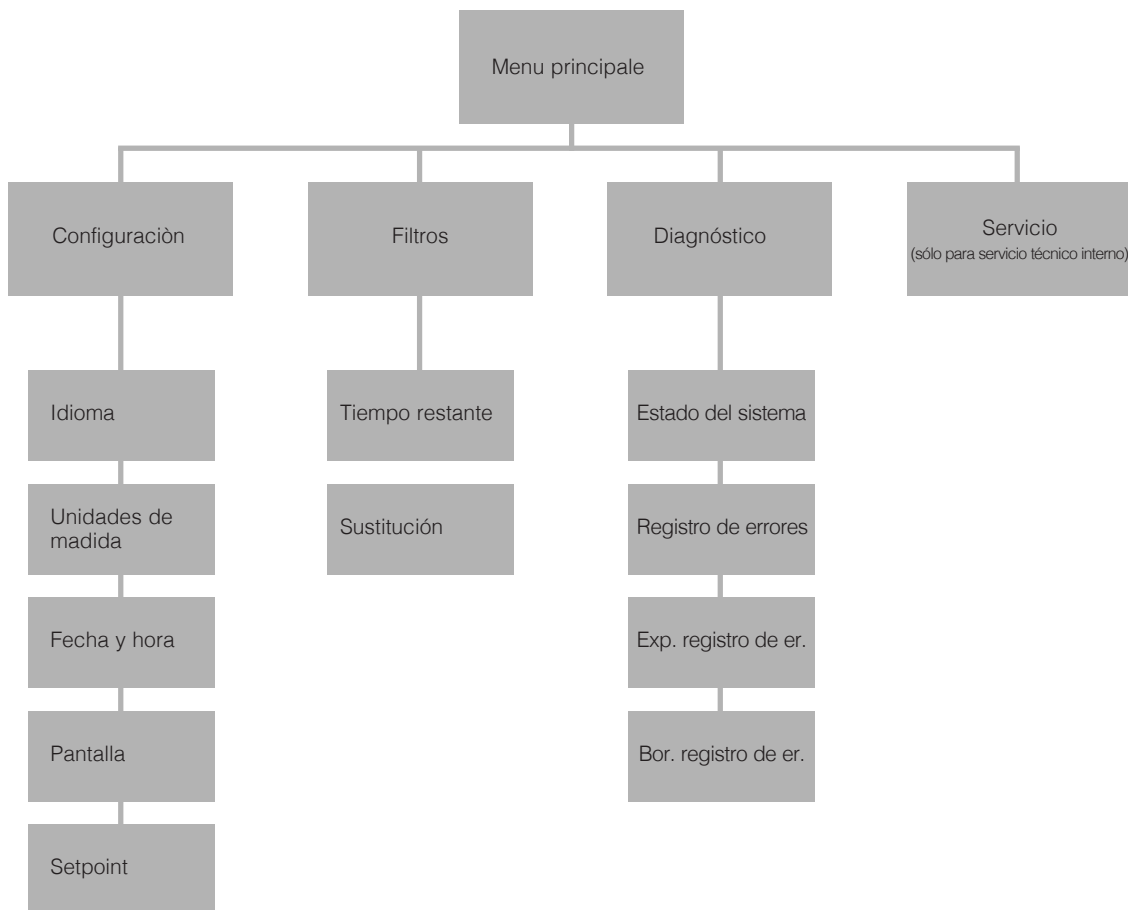

Cómo entrar en el menú "CONFIGURACIÓN":

- encender el TD³PRO -TD¹PRO;
- esperar que aparezca la pantalla de trabajo (foto 7);
- pulsar la tecla MENU; dentro del menú, usar las flechas para navegar, pulsar OK para seleccionar, pulsar THT ① o THT ①+② para modificar un valor, pulsar OK para aceptar, pulsar MENU para volver al menú anterior.

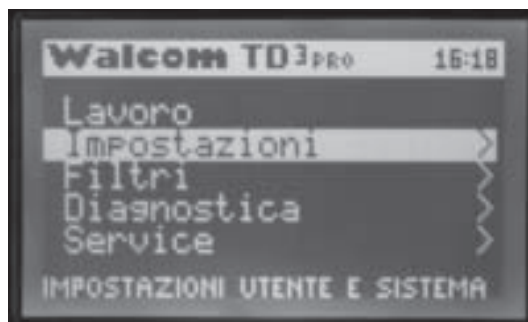

MANDO A DISTANCIA (opcional)

El Walcom® TD³_{PRO}-TD¹_{PRO} se puede controlar a distancia mediante el elemento opcional (foto 8).

Gracias a estos mandos a distancia de 3 botones, es posible activar 3 distintas configuraciones de temperatura pulsando el botón correspondiente.

Aconsejamos siempre el uso de tres temperaturas distintas durante el ciclo completo de pintura, para optimizar los resultados obtenidos durante la fase de aplicación de la base, la posterior fase de evaporación, y la última fase de aplicación del barniz transparente.

Por ejemplo, durante la aplicación de la base se recomienda una temperatura de 42°C/109°F; luego, para pasar a la evaporación de la base, la temperatura aconsejada es de 70°C/158°F; y por último, para la aplicación del barniz transparente, se recomienda una temperatura de 50°C/122°F.

El mando a distancia está previsto para trabajar a estas temperaturas aconsejadas:

- pulsador 1 = 42°C/109°F; para la base;
- pulsador 2 = 50°C/122°F para el barniz transparente;
- pulsador 3 = 70°C/158°F para la evaporación.

Estas temperaturas se pueden modificar y reprogramar según las distintas necesidades, utilizando el menú SETPOINT (consultar el apartado "configuraciones preliminares").

NOTA:

- cada vez que se pulsa un botón del mando a distancia, el indicador rojo del TD³_{PRO}-TD¹_{PRO} parpadea para confirmar la recepción.
- el botón 1 del mando a distancia está relacionado con el Setpoint 1, el botón 2 con el Setpoint 2 y el botón 3 con el Setpoint 3.
- para mayor información, consultar el manual del juego de mando a distancia.

OPERACIÓN DE CONFIGURACIÓN T1 - T2 - T3

- Pulsar MENU;
- Seleccionar "Setpoint" con la tecla "OK" ;
- Pulsar la tecla THT 1 y la tecla THT 1+2 hasta alcanzar la temperatura deseada;
- Seleccionar el Setpoint con las flechas;
- Para volver al menú anterior, pulsar MENU,
- Comprobar, con el mando a distancia, que el resultado obtenido sea el deseado.



MODO "PINTURA Y EVAPORACIÓN" (sin mando a distancia)

Para configurar la temperatura de trabajo deseada: pulsar ↑ o ↓ hasta encontrar la temperatura de trabajo deseada, que va de 20°C/ 68°F a 70°C/158°F.

Si la temperatura configurada es de 20°C/ 68°F a 50°C/122°F, la pantalla indica que el equipo está en el modo "Pintura", mientras que, cuando la temperatura configurada es de 51°C/ 123°F a 70°C/158°F, la pantalla indica que el equipo está en el modo "Evaporación".

La primera vez que se enciende el equipo durante la jornada de trabajo, se recomienda esperar al menos 5 minutos antes de comenzar a suministrar el aire: de esta forma, las resistencias se precalientan y se obtiene una respuesta rápida apenas comienza el funcionamiento. El regulador controla constantemente el encendido de las resistencias sobre la base de algoritmos PID.

El encendido concreto y el nivel de carga de las resistencias aparecen en la zona de estado de la pantalla (consultar el apartado referido a la pantalla).



PELIGRO DE QUEMADURAS: durante el funcionamiento, el calentador y el primer tramo del tubo de goma pueden alcanzar temperaturas elevadas. NO TOCAR

MODO “REGENERACIÓN GEL DE SÍLICE” (sólo TD³PRO)

Durante el funcionamiento normal del sistema, el elemento desecador de gel de sílice absorbe la humedad del aire, saturándose: la progresiva saturación se puede observar a través de los tres indicadores transparentes.

Apenas se nota que se completó la saturación, cuando se llega a la última casilla, es necesario regenerar el gel de sílice.

De esta forma se aprovecha el calor del elemento calentador para liberar la humedad acumulada en el gel de sílice.

Para activar este modo, desde el modo de funcionamiento normal pulsar el **SRS ON**.

El TD³PRO está equipado con un temporizador interno que fija en 4 horas la duración máxima de la regeneración: después de 4 horas de haber accionado la tecla “SRS ON”, el TD³PRO se apaga automáticamente, cortando el aire comprimido. La pantalla muestra una cuenta regresiva para indicar el tiempo que falta para completar la regeneración. La regeneración se puede interrumpir en cualquier momento con sólo pulsar el botón **SRS OFF**, y aceptar la salida con **SRS OFF**. Durante la regeneración, la pantalla nos recuerda que no debemos utilizar el aire comprimido.



- En este modo de funcionamiento el tubo que contiene el gel de sílice alcanza temperaturas elevadas. No tocar. ¡Por el silenciador de descarga del aire de regeneración sale aire caliente! ¡NO TOCAR!



- Comprobar que durante este modo funcionamiento haya siempre aire comprimido disponible. De lo contrario, el calentador podría recalentarse y estropearse.



- No apagar el compresor ni cortar el aire de alimentación durante la regeneración.



- (NOTA): si en este modo de funcionamiento se utiliza el aire comprimido que sale por el tubo de caucho, éste tendrá un caudal sumamente reducido ¡No utilizar el aire comprimido durante la regeneración!



- Apagar siempre el TD³PRO cuando no se utiliza. El TD³PRO debe estar siempre vigilado, tanto durante el uso normal como durante la regeneración.

MANTENIMIENTO (sólo TD³PRO)

La frecuencia necesaria para el mantenimiento depende exclusivamente de la calidad del aire con el que se alimenta el TD³PRO. El TD³PRO ha sido programado, según un empleo estimado medio del instrumento, cuando se cumple ese intervalo, aparece una indicación en la pantalla (foto 9 y foto 10).

Se han previsto dos intervalos consecutivos: el primero, después de seis meses de funcionamiento, y el segundo después de 12 meses de funcionamiento. Cuando se cumplen dichos plazos de tiempo, en la pantalla aparece una indicación luminosa. Después de seis meses se recomienda reemplazar el filtro de carbón activo.

Cada 6 meses se debe reemplazar el filtro de carbón activo.

Cada 12 meses se debe llevar a cabo el reemplazo completo de los filtros separador de condensación, aceite, sílice y carbón activo.

Para eliminar la indicación de la pantalla, pulsar menú, seleccionar FILTROS, y luego, SUSTITUCIÓN FILTROS, y escribir el código de desbloqueo correspondiente al tipo de filtro/juego de filtros.

NOTA: el código de desbloqueo está indicado en cada ThermoKit (Ref. 60134).



9)

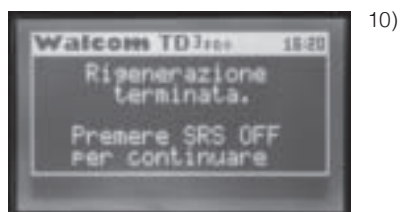

10)

PRIMERA ETAPA, SEPARADOR DE CONDENSACIÓN:

La primera etapa de filtración está formada por un filtro separador de la condensación de 25 micrones, que también elimina las partículas de suciedad más grandes. La descarga de la condensación es automática, con la posibilidad de descarga manual: cada vez que el nivel de la condensación en el interior alcanza un valor de umbral, o si se pulsa el botón de descarga manual, esta descarga se abre y deja salir la condensación acumulada (foto 11).

Comprobar mensualmente el buen funcionamiento de la descarga y, si cabe, soplar con un chorro de aire la red de protección para eliminar el óxido acumulado.

Después de 12 meses (como se señalará en la pantalla) se debe reemplazar el filtro indicador de condensación de la siguiente manera:

- cortar la alimentación de aire comprimido y de energía eléctrica del TD³PRO;
- purgar el TD³PRO hasta que los manómetros indiquen que no hay más presión;
- desenroscar el tubo contenedor correspondiente (foto 12);
- desenroscar el elemento filtrante (foto 13) y cambiarlo por el entregado en el ThermoKit Ref. 60134;
- repetir las operaciones siguiendo el orden contrario.

SEGUNDA ETAPA, SEPARADOR DE ACEITE:

Abrir periódicamente la descarga de aceite y dejar fluir el aceite que podría haberse acumulado (foto 14). Después de 12 meses (como se señalará en la pantalla) se debe reemplazar el filtro separador de aceite de la manera indicada:

- cortar la alimentación de aire comprimido y de energía eléctrica del TD³_{PRO};
- purgar el TD³_{PRO} hasta que los manómetros indiquen que no hay más presión;
- desenroscar y extraer el tubo contenedor correspondiente, como se hizo en la primera etapa;
- desenroscar el elemento filtrante y cambiarlo por el entregado en el ThermoKit (Ref.60134), como se hizo en la primera etapa;
- repetir las operaciones siguiendo el orden contrario.

TERCERA ETAPA, GEL DE SÍLICE:

Esta etapa permite eliminar una gran parte de las impurezas gaseosas.

La regeneración permite restablecer el estado original del gel de sílice. Después de 12 meses (como se señalará en la pantalla) se debe reemplazar el gel de sílice para poder garantizar siempre el rendimiento ideal del TD³_{PRO}.

Para cambiar el gel de sílice: leer atentamente las instrucciones entregadas con el ThermoKit.

CUARTA ETAPA, FILTRO DE CARBÓN ACTIVO:

Este filtro sirve para depurar el aire, eliminando los contaminantes gaseosos y volviéndolo respirable (foto 15-16).

Este filtro no se puede atascar, pero con el pasar del tiempo pierde progresivamente su eficacia.

Por lo tanto, recomendamos cambiar este filtro cada seis meses, para poder obtener siempre el rendimiento máximo del TD³_{PRO}. Para cambiar el filtro de carbón activo:

- cortar la alimentación de aire comprimido y de energía eléctrica del TD³_{PRO};
- purgar el TD³_{PRO} hasta que los manómetros indiquen que no hay más presión;
- cambiar el filtro de carbón activo por el entregado en el ThermoKit;
- repetir las operaciones siguiendo el orden contrario.

AIRE RESPIRABLE

El TD³_{PRO} no tiene ningún detector de CO y CO₂. El tipo de acoplamiento a utilizar es el mignon X90.

LIMPIEZA DE LAS SUPERFICIES

Utilizar exclusivamente un paño humedecido con agua. No utilizar solventes.



11)



12)



13)

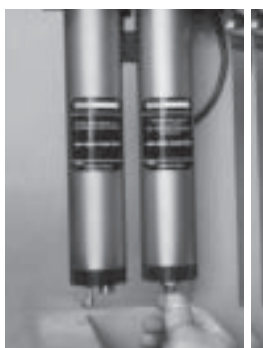

14)





















15)



16)

ПРЕДУПРЕЖДЕНИЕ О БЕЗОПАСНОСТИ

-  • Изделие предназначено только для профессионального применения специально обученным персоналом
-   • В изделии применяется электрический ток опасного напряжения
-   • Пожароопасно, не оставлять включенным без присмотра.
-  • Подключать только к электрическим цепям, снабженным УЗО (устройствами защитного отключения) в соответствии с действующими техническими нормами. Игнорирование данного требования может привести к тяжелым последствиям. Опасно для жизни.
-  • Не устанавливать оборудование в местах, потенциально взрывоопасных, таких, как окрасочная кабина. Единственным допустимым компонентом является оригинальная труба Walcom®. Устанавливайте TD²_{PRO}-TD¹_{PRO} вдали от воспламеняющихся материалов.
-   • Некоторые части оборудования могут, при определенных условиях, сильно нагреваться. Опасность ожога. Используйте специальные защитные перчатки для работы с металлическими частями, которые могут нагреваться до 120°C-248°F.
-  • Не открывать без особой необходимости щит управления. Перед проведением работ в щите управления полностью обесточьте оборудование.
-  • Не разбирайте изделие и не демонтируйте компоненты изделия, за исключением сменных фильтров.
-   • Перед проведением обслуживания и работ по замене фильтров полностью обесточьте оборудование и отсоедините от магистрали сжатого воздуха.
-   • Не повреждайте никоим образом силовые кабели электрощита управления, нагревателя и соленоидного клапана. В случае повреждения электрических компонентов немедленно обесточьте оборудование и свяжитесь с сервисным центром.
-  • Любой ремонт изделия, проведенный несертифицированными специалистами, может привести к повреждению оборудования и серьезному ущербу здоровью.
-  • Тщательно инструктируйте персонал для работы с данным оборудованием и храните инструкцию в легкодоступном месте рядом с изделием.
-  • Проверьте исправность системы заземления кабины.

ВОЗМОЖНЫЕ НЕИСПРАВНОСТИ И СПОСОБЫ ИХ УСТРАНЕНИЯ

НЕИСПРАВНОСТЬ	ВОЗМОЖНАЯ ПРИЧИНА	УСТРАНЕНИЕ НЕИСПРАВНОСТИ
НЕДОСТАТОЧНЫЙ РАСХОД ВОЗДУХА НА ВЫХОДЕ	<ul style="list-style-type: none"> - Загрязнены фильтры - Установлено низкое давление воздуха на выходе - Недостаточное давление и подача оздуха в пневмолинии - Заблокирован электроклапан 	<ul style="list-style-type: none"> - Проверить индикаторы загрязнения и заменить забитые фильтры - Установите рабочее давление не ниже 4 бар/58 PSI. - Убедитесь, что давление в пневмолинии не ниже 6 бар/87 PSI при достаточном расходе воздуха - Включить один-два раза на несколько секунд режим «Регенерация»
ЩИТ УПРАВЛЕНИЯ НЕ ВКЛЮЧАЕТСЯ	<ul style="list-style-type: none"> - Неправильная установка щита - Нет напряжение в цепи 230В - Отключен основной рубильник - Перегорел плавкий предохранитель общей электроцепи - Перегорел плавкий предохранитель общей электроцепи 	<ul style="list-style-type: none"> - Проверьте электрические подсоединения - Проверьте электрические подсоединения - Проверьте электрические выключатели - Проверить и заменить предохранитель 16А (только для сети 230 В) - Проверить и заменить предохранитель 500 мА верс. 230В, 1А верс.115В.
ТЕРМОШЛАНГ НЕ НАГРЕВАЕТСЯ	<ul style="list-style-type: none"> - Неправильная установка - Отключен основной рубильник - Перегорел плавкий предохранитель электроцепи шланг - Термошланг поврежден 	<ul style="list-style-type: none"> - Проверьте электрические подсоединения - Проверьте электрические выключатели - Проверить и заменить предохранитель 6.3А верс. 230В - 8А верс. 115В. - Заменить термошланг
ВОЗДУХ НЕ НАГРЕВАЕТСЯ В СИСТЕМЕ	<ul style="list-style-type: none"> - Установлена недостаточная температура нагрева - Система в стадии разогрева - Неправильная установка - Нет напряжения в электролинии - Отключен основной рубильник - Перегорел плавкий предохранитель - Поврежден термозлемент - Недостаточный расход и давление воздуха 	<ul style="list-style-type: none"> - Проверить установленную температуру нагрева - Подождите 5 минут, не стравливая воздух - Проверьте электрические подсоединения - Проверьте электрические подсоединения - Проверьте электрические выключатели - Проверить и заменить предохранитель - Свяжитесь с сервисным центром - Используйте компрессор с подачей сжатого воздуха не менее 600 л/мин (21,18 cfm) при давлении 5 бар/73 PSI.

TD³ PRO

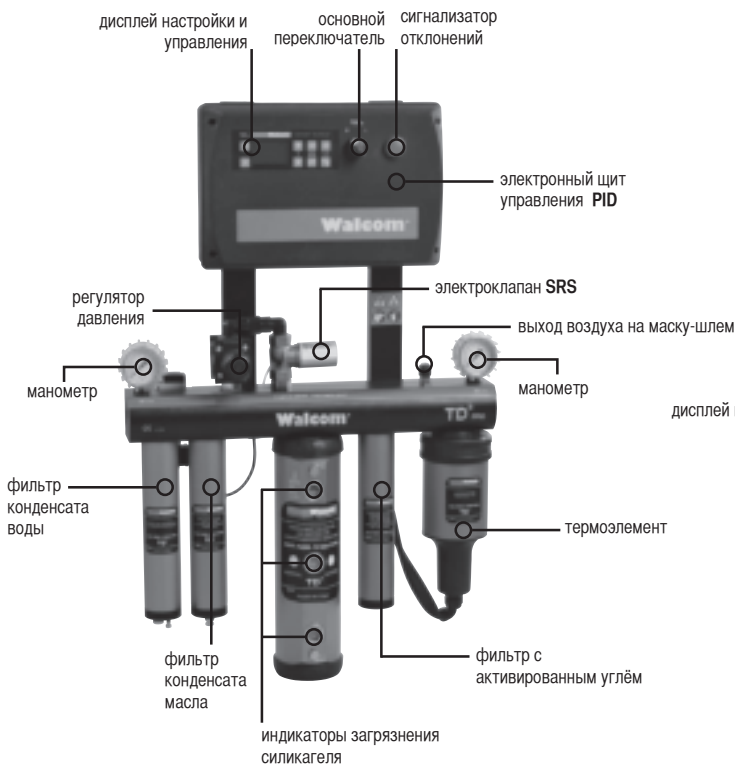

TD¹ PRO



TD³ PRO ТЕХНИЧЕСКИЕ ХАРАКТЕРИСТИКИ

Питание: 220-240В 50-60 Гц верс. 230В - 100-130В 50-60 Гц верс.115В

Максимальная мощность: 3000 Вт

Изоляция: металлические части заземлены

Система регулировки мощности: TRIAC, управляемые электронным интегрированным контроллером с алгоритмом PID, основанным на термопаре в нагревателе

Система контроля максимальной температуры на сопротивлениях: TRIAC, управляемый от термопары рядом с сопротивлениями; дополнительный предохранительный термостат на

Предохранители: предохранитель 16А, 500 мА, 6.3А верс. 230В - 1А - 8А верс. 115В

Время регенерации силикагеля: 4 час.

Предел устанавливаемых температур: от 19° до 70°C - от 66°F до 158°F

Давление: 8 бар/116 PSI

Максимальный расход воздуха: >1200 л/мин @6 бар - > 42,37 cfm@87 PSI

Очистка воздуха:

- первая ступень: фильтр конденсата 25 микрон; усиленный вариант автоматического сброса воды;
- вторая ступень: коалесцентный фильтр-маслоотделитель 0,01 микрон; эффективность очистки от твердых частиц 99,99999%; остаточное количество масла <0,01 мг/м³; ручной сброс масла;
- третья ступень удаление остаточных паров воды: силикагелевая колонка-осушитель, остаточная влажность <1.2% , понижение точки росы выходящего воздуха до < -30°Cdp <- -22°F dp;
- четвертая ступень: фильтр с активированным углем для очистки воздуха от вредных газообразных примесей таких, как пары масла, пары углеводородов, а также от запахов; остаточный уровень масла <0,003 мг/м³; получение воздуха пригодного для дыхания.

Регулятор давления: регулятор давления мембранного типа с манометром, установлен после всех фильтрующих элементов.

TD¹ PRO ТЕХНИЧЕСКИЕ ХАРАКТЕРИСТИКИ

Питание: 220-240В 50-60 Гц верс. 230В - 100-130В 50-60 Гц верс.115В

Максимальная мощность: 3000 Вт

Изоляция: металлические части заземлены

Система регулировки мощности: TRIAC, управляемые электронным интегрированным контроллером с алгоритмом PID, основанным на термопаре в нагревателе

Система контроля максимальной температуры на сопротивлениях: TRIAC, управляемый от термопары рядом с сопротивлениями; дополнительный предохранительный термостат на

Предохранители: предохранитель 16А, 500 мА, 6.3А верс. 230В - 1А - 8А верс.115В

Предел устанавливаемых температур: от 19° до 70°С - от 66°F до 158°F

Давление: 8 бар/116 PSI

Максимальный расход воздуха: >1200 л/мин @6 бар - > 42,37 cfm@87 PSI

ПРАВИЛЬНОЕ ИСПОЛЬЗОВАНИЕ

Walcom® TD³_{PRO}-TD¹_{PRO} это профессиональная система полной подготовки воздуха для окраски.

Система состоит из:

- фильтр-элемента 25 микрон для удаления водного конденсата с автоматическим сбросом воды (только TD³_{PRO})
- фильтра маслоотделителя коалесцентного типа 0,01 микрон с ручным сбросом масла (только TD³_{PRO})
- силикагелевой колонки для удаления остаточной влажности (только TD³_{PRO})
- фильтра с активированным углем для очистки воздуха (только TD³_{PRO})
- нагревательного элемента (TD³_{PRO}-TD¹_{PRO})

Эта система предназначена для:

- подготовки сжатого воздуха для придания ему характеристик, наиболее подходящих для окраски
- установки во взрывобезопасной среде, в соответствии с предназначением, за исключением шлангов входа и выхода сжатого воздуха, снаружи окрасочной кабины,
- установки в соответствии с данной инструкцией.

НЕПРАВИЛЬНОЕ ИСПОЛЬЗОВАНИЕ

Применение данного оборудования, отличное от того, что было описано выше, может повлечь за собой угрозу безопасности персонала.

В частности, следующие действия могут привести к опасным ситуациям:

- применение в оборудовании жидкостей и газов отличных от нормально сжатого воздуха,
- установка оборудования во взрывоопасной среде,
- установка оборудования отличная от изложенной в данном руководстве.

правильная установка



неправильная установка



МОНТАЖ ОБОРУДОВАНИЯ



- Любой удаленный огнеопасный фрагмент упаковки в фазе работы установки может выделять неприятный запах и вести к опасности пожара.



- Данное оборудование должно быть установлено снаружи окрасочной кабины и вдалеке от зоны хранения взрыво- и пожаро-опасных материалов



- Никогда не устанавливайте данное оборудование внутри окрасочной кабины. Внутри окрасочной кабины могут находиться только термоланги.



- Некоторые части оборудования в процессе работы могут нагреваться до опасно высокой температуры. НЕ КАСАЙТЕСЬ ЭТИХ ЧАСТЕЙ. Используйте соответствующие средства индивидуальной защиты.



- Проверьте исправность системы заземления кабины.

- Осторожно вскройте упаковку, стараясь никоим образом не повредить кабели и щит управления.
- Извлеките все части оборудования из упаковки
- Проделайте два отверстия в достаточно жестком вертикальном основании (используйте шаблон, находящийся в комплекте поставки), установите два фиксирующих крюка.
- Закрепите оборудование на крюках при помощи ушек находящихся на задней поверхности оборудования (фото 1)
- Убедитесь в надежности крепления оборудования потянув его вниз, для предупреждения случайного падения оборудования с крепежей
- Проделайте отверстие в стене окрасочной кабины для проводки резинового шланга с нагретым воздухом от установки к краскопульту.
- Закройте края отверстия пластиной так, чтобы избежать преждевременного износа шланга для жатого воздуха.
- Подсоедините шланг Walcom® к установке следующим образом:
 - штекер шланга (шлангов) подсоедините к выходу воздуха TD^{PRO}-TD^{PRO} при помощи прилагаемых фитингов (фото 2);
 - подсоедините контакт нагревательной оплетки шланга к соответствующему разъёму на щите правления, в случае подсоединения только одного шланга используйте розетку 1 (фото 3);
 - подсоедините контакт термопары к соответствующему разъёму той же контактной группы, куда подключена оплетка шланга (фото 4).

ВНИМАНИЕ! НИКОГДА НЕ ПОДКЛЮЧАЙТЕ КОНТАКТ ТЕРМОПАРЫ ОДНОГО ШЛАНГА В КОНТАКТНУЮ ГРУППУ ДЛЯ ДРУГОГО ШЛАНГА! ПРИ ПОДКЛЮЧЕНИИ ДВУХ ШЛАНГОВ ОЧЕНЬ ВНИМАТЕЛЬНО СЛЕДИТЕ ЗА СООТВЕТСТВИЕМ ПОДКЛЮЧЕНИЙ!

Трубы Walcom® содержат внутри датчик температуры и нагревательный элемент.

Эти компоненты не представляют опасности и могут находиться и использоваться в окрасочной камере.

Кроме того, все шланги Walcom® имеют сертификат АТЕХ что гарантирует их безопасное использование внутри окрасочной кабины.

- Подсоедините сжатый воздух и удостоверьтесь в отсутствии его утечки.
- Подсоедините разъем электрокабеля в щит управления (фото 5) и подсоедините электрокабель к линии электропитания.



ВНИМАНИЕ! Данное оборудование должно быть подключено к электрической сети снабженной отдельным устройством защитного отключения магнитотермического типа. Игнорирование этого требования. ОПАСНО ДЛЯ ЖИЗНИ!



Проверьте исправность системы заземления кабины.

фото монтажа

1)



2)



3)



4)



5)



РЕЖИМЫ РАБОТЫ

В TD³_{PRO}-TD¹_{PRO} реализованы два режима работы:

- Режим «ОКРАСКА и СУШКА», используемый для окраски и сушки;
- Режим «ВОССТАНОВЛЕНИЕ СИЛИКАГЕЛЯ», используемый для регенерации насыщенного силикагеля (только TD³_{PRO}).

ВНИМАНИЕ: в этом режиме вы не сможете красить, или каким либо образом использовать выходящий из TD³_{PRO} воздух.

ВКЛЮЧЕНИЕ

Для включения TD³_{PRO}-TD¹_{PRO} (фото 6):

- переведите переключатель в положение "I", загорится ЗЕЛЕНАЯ лампа подсветки переключателя;
- в первые несколько секунд на дисплей будут выводиться тестовые сообщения и приветствие, с последующим появлением указания режима работы.

6)



ДИСПЛЕЙ TD³ PRO

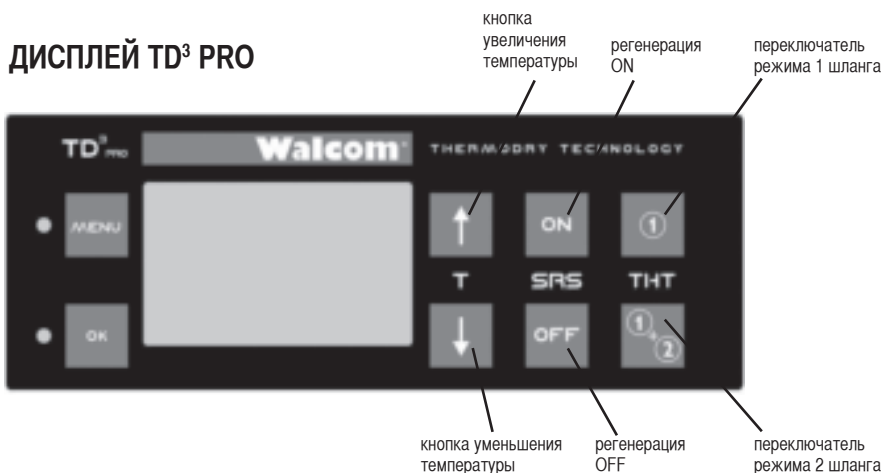

ДИСПЛЕЙ TD¹ PRO

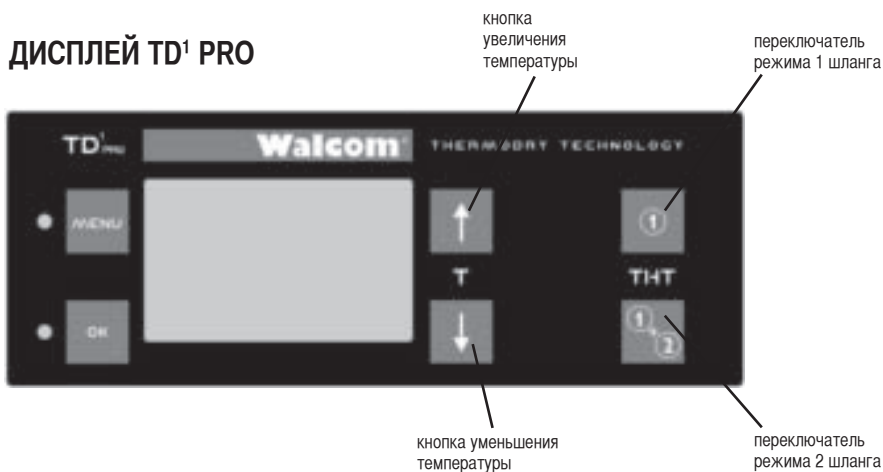

DISPLAY

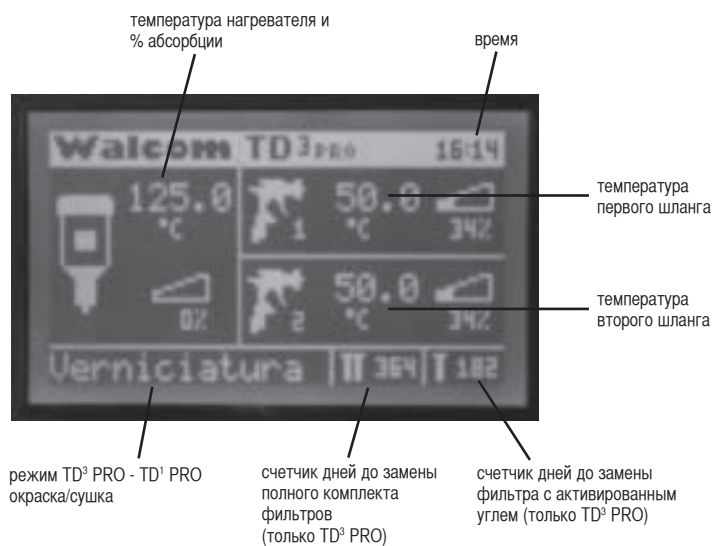

ПРЕДВАРИТЕЛЬНЫЕ УСТАНОВКИ

Дисплей Walcom® TD³_{PRO}-TD¹_{PRO} позволяет, при помощи скрытого меню, настраивать некоторые индивидуальные параметры, такие как язык выводимых сообщений, дату, время, и единицы измерения температуры (°C или °F).

СТРУКТУРА МЕНЮ УСТАНОВКИ:

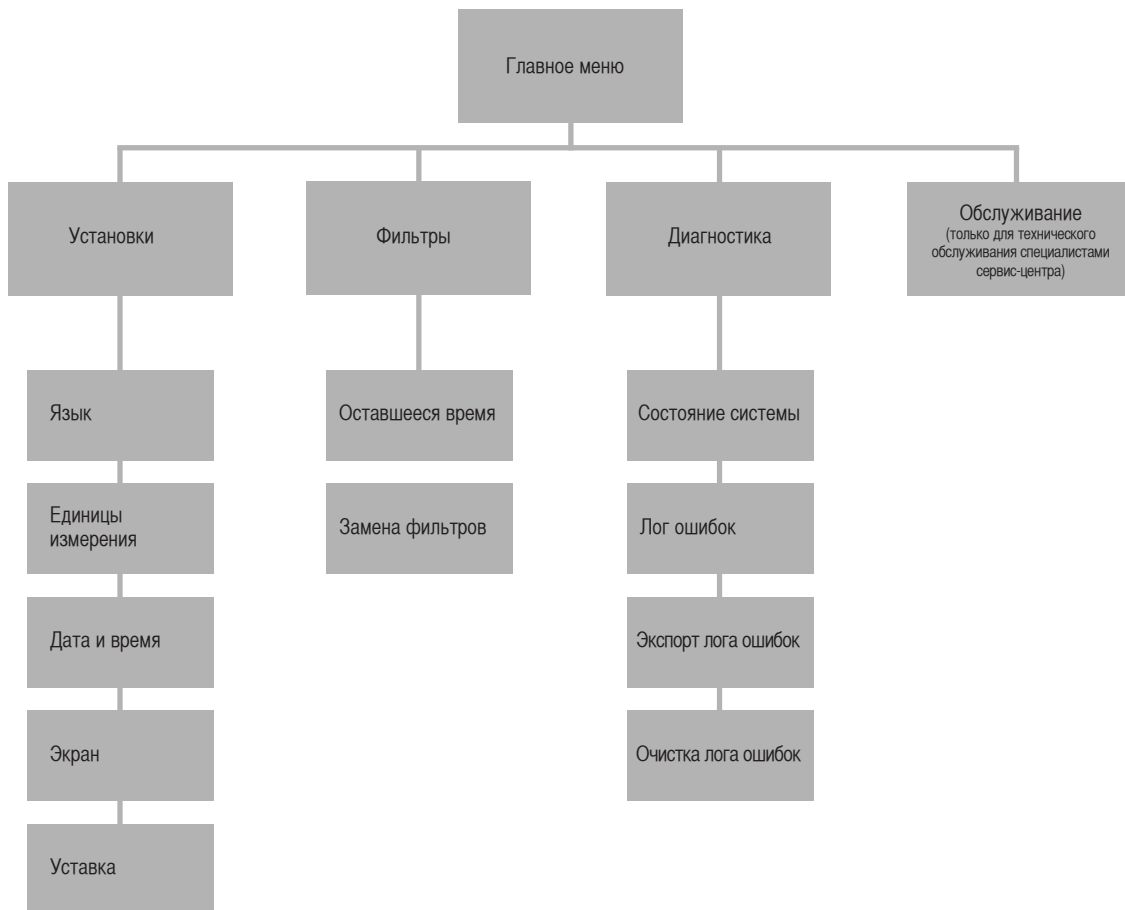

Как открыть меню «Установки»:

- включить TD³_{PRO}-TD¹_{PRO};
- дождаться появления рабочего экрана (фото 7);
- нажать MENU, стрелками выбрать необходимую опцию, затем нажать ОК. Нажать ТНТ ① или ТНТ ① + ② для установки клапана, затем нажмите ОК. Нажмите MENU для возврата в предыдущее меню.

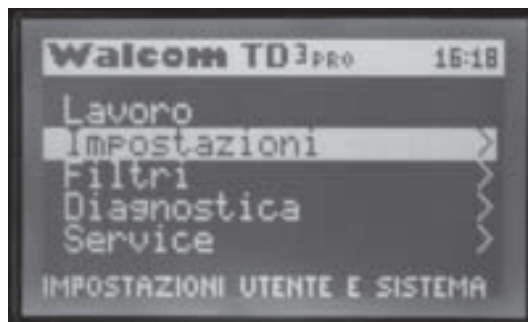

ДИСТАНЦИОННОЕ УПРАВЛЕНИЕ (по заказу)

Walcom® TD³PRO - TD¹PRO может управляться на расстоянии благодаря дистанционному управлению (фото 8).

Благодаря этим дистанционным управлениям с 3 кнопками, можно вызывать 3 разные настройки температуры простым нажатием соответствующей кнопки.

Мы рекомендуем всегда использовать три разные температуры во время полного цикла окраски с целью оптимизации получаемых результатов во время нанесения грунта, последующей сушки и заканчивая последним этапом нанесения прозрачного лака.

Например, во время нанесения грунта мы рекомендуем использовать температуру 42°C/109°F, когда нужно будет приступить к сушке грунта, рекомендуемая температура составляет 70°C/ 158°F, наконец, для нанесения прозрачного лака мы рекомендуем температуру 50°C/122°F.

Таким образом, дистанционное управление предназначено для работы с этими рекомендуемыми температурами:

- кнопка 1 = 42°C/109°F для грунта;
- кнопка 2 = 50°C/122°F для прозрачного лака;
- кнопка 3 = 70°C/ 158°F для сушки.

Эти температуры могут быть изменены и введены заново в зависимости от других потребностей в меню SETPOINT (см. параграф "Предварительные настройки").

ПРИМ.:

- лампа-индикатор красного цвета на TD³PRO - TD¹PRO мигает каждый раз при нажатии кнопки на пульте дистанционного управления для подтверждения приема сигнала.
- Кнопка 1 дистанционного управления соответствует заданному значению 1, кнопка 2- заданному значению 2, а кнопка 3 - заданному значению 3.
- Дополнительную информацию см. в руководстве комплекта дистанционного управления.

УСТАНОВКИ T1-T2-T3

- Нажмите MENU;
- При помощи кнопки «OK» выберите «Setpoint» (Уставка);
- Нажимайте кнопки THT1 и THT1+2 до достижения требуемой температуры;
- Установите стрелки на «Setpoint» (Уставка);
- Нажмите MENU для возврата в предыдущее меню;
- Используйте пульт дистанционного управления для проверки установленных значений.



РЕЖИМ “ОКРАСКИ И СУШКИ” (без дистанционного управления)

Для установки желаемой рабочей температуры нажимайте  или  до тех пор, пока не установите желаемую рабочую температуру в промежутке от 20°C/ 68°F до 70°C/158°F.

ВНИМАНИЕ: при установке температуры в пределах от 20°C/ 68°F до 50°C/ 122°F на дисплее отображается режим “Окраска”, в случае если устанавливаемая температура находится в пределах от 51°C/ 123°F до 70°C/ 158°F на дисплее высвечивается режим “Сушка”. При первом за день включении рекомендуется подождать не менее 5 минут перед началом подачи воздуха: таким образом, сопротивления предварительно нагреются и будет обеспечен быстрый ответ, как только начнется работа. Регулятор будет постоянно контролировать включение сопротивлений по алгоритмам PID.

Реальное включение и уровень нагрузки сопротивлений отображается в зоне состояния дисплея (см. параграф дисплея).



ОПАСНОСТЬ ОЖОГОВ: во время работы на нагревателе и на начальном участке резинового шланга может быть достигнута высокая температура. НЕ ПРИКАСАТЬСЯ.

РЕЖИМ “ РЕГЕНЕРАЦИИ СИЛИКАГЕЛЯ ” (только TD³ PRO)

При нормальной работе системы фильтр осушитель на основе гранул силикагеля адсорбирует пары остаточной влаги из проходящего воздуха: процесс загрязнения силикагеля можно увидеть через три контрольных окошка.

Как только вы заметили, что насыщение завершено, достигнув нижнего окошка, необходимо регенерировать силикагель.

В этом режиме будет использовано тепло нагревательного элемента для нагрева влаги, скопившейся в кремниевом геле.

Для активации этого режима, в нормальном рабочем режиме, нажмите кнопку **SRS ON**.

В TD³PRO имеется встроенный таймер, установленный на 4 часа максимальной продолжительности регенерации: после 4 часов с момента нажатия кнопки “SRS ON” TD³PRO автоматически прекратит регенерацию, перекрыв подачу сжатого воздуха. На дисплее будет отображаться обратный отчет времени до окончания регенерации.

Прервать процесс регенерации можно в любой момент, просто нажав кнопку **SRS OFF** и подтвердив выход нажатием **SRS OFF**.

В течение процесса регенерации на дисплее будет отображаться напоминание о невозможности использования сжатого воздуха.



- В режиме регенерации колба с силикагелем нагревается. Не прикасайтесь к колбе. Глушитель сброса отработанного воздуха также нагревается. НЕ ПРИКАСАЙТЕСЬ.



- Убедитесь, что имеется достаточный запас сжатого воздуха для работы установки в режиме регенерации. В противном случае термозащитный элемент может перегреться до опасных значений.



- Не выключайте компрессор и не перекрывайте подачу сжатого воздуха в установку во время работы в режиме регенерации.



- Всегда отключайте TD³PRO, если он не используется. Не оставляйте оборудование без присмотра как во время работы в нормальном режиме, так и в режиме регенерации.



- Всегда отключайте TD³PRO, если он не используется. Не оставляйте оборудование без присмотра как во время работы в нормальном режиме, так и в режиме регенерации.

ОБСЛУЖИВАНИЕ (только TD³ PRO)

Периодичность обслуживания зависит исключительно от качества сжатого воздуха подаваемого в установку TD³PRO.

TD³PRO запрограммирован, в соответствии со среднестатистическими данными по использованию оборудования, на автоматическое извещение о необходимости замены фильтров.

Предусмотрено два последовательных срока замены, первый после шести месяцев эксплуатации и второй после 12 месяцев эксплуатации установки.

Когда срок истечет, на дисплее отобразится соответствующее уведомление (фото 9 и фото 10).

Через каждые 6 месяцев следует заменять фильтр из активированного угля.

Через каждые 12 месяцев следует полностью заменять сепараторные фильтры конденсата, масла, кремния и активированного угля.

Чтобы убрать уведомление с дисплея, нажмите меню, выберите пункт фильтры, затем ЗАМЕНА ФИЛЬТРОВ и введите код разблокировки соответствующий типу фильтра/комплекта фильтров.

ВНИМАНИЕ! код блокировки указан на каждой упаковке ThermoKit (Арт. 60134).



9)

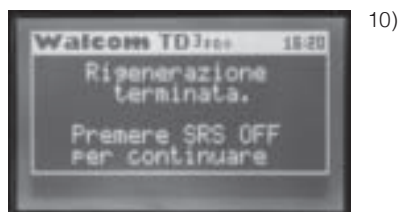

10)

ПЕРВАЯ СТУПЕНЬ, УДАЛЕНИЕ КОНДЕНСАТА:

Первая ступень фильтрации представляет собой фильтр конденсата 25 микрон, который также удаляет крупные посторонние частицы из воздуха.

Сброс конденсата происходит автоматически, также имеется возможность ручного сброса: каждый раз, когда уровень конденсата в колбе достигает определенного объема, происходит автоматический либо ручной сброс накопленного конденсата из колбы (фото 11). Ежемесячно проверяйте состояние клапана сброса конденсата и в случае необходимости продувайте защитную сетку струей сжатого воздуха для удаления накопленной ржавчины.

Через 12 месяцев, как будет указываться на дисплее, замените сигнальный фильтр конденсата следующим образом:

- отключите подачу сжатого воздуха и электроэнергии в установку TD³PRO;
- стравите сжатый воздух из TD³PRO, пока манометры не покажут отсутствие давления;
- открутите соответствующую колбу (фото 12);
- выкрутите фильтрующий элемент и замените его соответствующим элементом из набора ThermoKit Арт.60134 (фото 13);
- проведите сборку в обратном порядке.

ВТОРАЯ СТУПЕНЬ, МАСЛОУДЕЛИТЕЛЬ:

Периодически открывайте ручную клапан сброса масла для удаления накопившегося в колбе масла (фото 14).

Через 12 месяцев (отображается на дисплее) замените сепараторный маслоотделительный фильтр, выполняя указанные действия:

- отключите подачу сжатого воздуха и электроэнергии в установку TD³PRO;
- стравите сжатый воздух из TD³PRO, пока манометры не покажут отсутствие давления;
- открутите соответствующую колбу, аналогично как это делалось при замене фильтра первой ступени;
- выкрутите фильтрующий элемент и замените его соответствующим элементом из набора ThermoKit (Арт.60134) аналогично как это делалось при замене фильтра первой ступени;
- проведите сборку в обратном порядке.

ТРЕТЬЯ СТУПЕНЬ, СИЛИКАГЕЛЬ:

Эта ступень позволяет удалять большую часть нежелательных газообразных примесей.

Регенерация позволяет восстанавливать силикагель до первоначального состояния.

Через 12 месяцев (отображается на дисплее) замените кремниевый гель для обеспечения оптимальной работы вашего TD³PRO.

Для замены силикагеля просто следуйте инструкции, прилагаемой к набору ThermoKit (Арт.60134).

ЧЕТВЕРТАЯ СТУПЕНЬ, ФИЛЬТР С АКТИВИРОВАННЫМ УГЛЕМ:

Этот фильтр предназначен для очистки воздуха от нежелательных газообразных примесей, делая воздух, таким образом, пригодным для дыхания (фото 15-16).

Этот фильтр не загрязняется, однако с течением времени прогрессивно снижается его эффективность; мы рекомендуем заменять данный фильтр каждые шесть месяцев, чтобы постоянно получать максимальную отдачу от вашего TD³PRO.

Для замены фильтра с активированным углем:

- отключите подачу сжатого воздуха и электроэнергии в установку TD³PRO;
- стравите сжатый воздух из TD³PRO, пока манометры не покажут отсутствие давления;
- замените его соответствующим элементом из набора ThermoKit;
- проведите сборку в обратном порядке.

ЧИСТЫЙ ВОЗДУХ

TD³PRO не имеет маркеров CO и CO₂. Используемый тип включения: миньон X90.

ОЧИСТКА ПОВЕРХНОСТИ

Используйте исключительно только ткань, смоченную водой. Не используйте растворители.



11)



12)



13)



14)



15)



16)

DICHIARAZIONE  DI CONFORMITA'

La WALMEC S.p.A. con sede in Via Trieste 10, 31025 S. LUCIA DI PIAVE (TV) - Italia,
azienda produttrice di pistole a spruzzo e accessori per la verniciatura a marchio Walcom®,

DICHIARA SOTTO LA PROPRIA ESCLUSIVA RESPONSABILITA'

che tali attrezzature (TD³_{PRO}-TD¹_{PRO}) sono conformi alla: IEC/EN 60335-1:2003

in base a quanto previsto dalle Direttive 2006/95/CEE (Direttiva Bassa Tensione) e alla:

EN 55022 (1998) + A1 (2000) + A2 (2003); EN 61000-6-3 (2001) + A11 (2004); EN 55014-1 (2000) + A1 (2001) + A2 (2002);

EN 61000-3-2 (2000) + A2 (2005); EN 61000-3-3 (1995) + A1 (2001)+ A2 (2005); EN 61000-6-1 (2001);

EN 61000-4-2 (1995) + A1 (1998) + A2 (2001); EN 61000-4-3 (2006); EN 61000-4-4 (2004); EN 61000-4-5 (1995) +A1 (2001);

EN 61000-4-6 (1996) + A1 (2001); EN 61000-4-8 (1993) + A1 (2001); EN 61000-4-11 (2004)

in base a quanto previsto dalle Direttive: 2004/108 CEE.

Riparatori: WALMEC S.p.A.- Via Trieste, 10 - 31025 S. LUCIA DI PIAVE (Treviso) - Italia

S.Lucia di Piave (TV) - Italia - 24 Settembre 2010

L' Amministratore Unico
Paolo Zanetti

**DECLARATION  OF CONFORMITY**

WALMEC S.p.A., with headquarters in Via Trieste 10, 31025 S. LUCIA DI PIAVE (TV) - Italy,
Walcom® brand paint spray gun and accessory manufacturer

DECLARES UNDER ITS EXCLUSIVE RESPONSIBILITY

that this equipment (TD³_{PRO}-TD¹_{PRO}) complies with: IEC/EN 60335-1:2003

based on that set forth by Directive 2006/95/CEE (Low Voltage Directive) and:

EN 55022 (1998) + A1 (2000) + A2 (2003); EN 61000-6-3 (2001) + A11 (2004); EN 55014-1 (2000) + A1 (2001) + A2 (2002);

EN 61000-3-2 (2000) + A2 (2005); EN 61000-3-3 (1995) + A1 (2001)+ A2 (2005); EN 61000-6-1 (2001);

EN 61000-4-2 (1995) + A1 (1998) + A2 (2001); EN 61000-4-3 (2006); EN 61000-4-4 (2004); EN 61000-4-5 (1995) +A1 (2001);

EN 61000-4-6 (1996) + A1 (2001); EN 61000-4-8 (1993) + A1 (2001); EN 61000-4-11 (2004)

Based on that foreseen by Directives: 2004/108 CEE.

Repairs : WALMEC S.p.A. - Via Trieste, 10 - 31025 S. LUCIA DI PIAVE (Treviso) - Italy

S.Lucia di Piave (TV) - Italy - September 24, 2010

The Managing Director
Paolo Zanetti



KONFORMITÄTSERKLÄRUNG 

Die Firma WALMEC S.p.A. Via Trieste 10, 31025 S. LUCIA DI PIAVE (TV)- Italien,
Herstellerunternehmen für Spritzpistolen und Lackierzubehör der Marke Walcom®,

ERKLÄRT IN EIGENVERANTWORTUNG

Dass diese Ausrüstungen (TD³_{PRO}-TD¹_{PRO}) übereinstimmen mit der: IEC/EN 60335-1:2003

Auf der Grundlage dessen, was vorgesehen ist von den Richtlinien 2006/95/CEE (Niederspannungsrichtlinie) und der:

EN 55022 (1998) + A1 (2000) + A2 (2003); EN 61000-6-3 (2001) + A11 (2004); EN 55014-1 (2000) + A1 (2001) + A2 (2002);

EN 55022 (1998) + A1 (2000) + A2 (2003); EN 61000-6-3 (2001) + A11 (2004); EN 55014-1 (2000) + A1 (2001) + A2 (2002);

EN 61000-3-2 (2000) + A2 (2005); EN 61000-3-3 (1995) + A1 (2001)+ A2 (2005); EN 61000-6-1 (2001);

EN 61000-4-2 (1995) + A1 (1998) + A2 (2001); EN 61000-4-3 (2006); EN 61000-4-4 (2004); EN 61000-4-5 (1995) +A1 (2001);

EN 61000-4-6 (1996) + A1 (2001); EN 61000-4-8 (1993) + A1 (2001); EN 61000-4-11 (2004)

Auf der Grundlage dessen, was vorgesehen ist von den Richtlinien: 2004/108 CEE.

Reparaturdienst : WALMEC S.p.A. - Via Trieste, 10 - 31025 S. LUCIA DI PIAVE (Treviso) - Italien

S.Lucia di Piave (TV) - Italien - 24. September 2010

Alleiniger Geschäftsführer
Paolo Zanetti

DÉCLARATION DE CONFORMITÉ 

WALMEC S.p.A. Via Trieste 10, 31025 S. LUCIA DI PIAVE (TV) - Italie,
Fabricant de pistolets pulvérisateurs et d'accessoires pour le vernissage portant la marque Walcom®

DÉCLARE SOUS SA ENTIÈRE RESPONSABILITÉ

que ce matériel (TD³_{PRO}-TD¹_{PRO}) est conforme aux normes IEC/EN 60335-1:2003

based on that set forth by Directive 2006/95/CEE (Low Voltage Directive) and:

Comme d'après ce qui est prévu par les Directives CEE/2006/95 (Directive Basse Tension) et par la:

EN 55022 (1998) + A1 (2000) + A2 (2003); EN 61000-6-3 (2001) + A11 (2004); EN 55014-1 (2000) + A1 (2001) + A2 (2002);

EN 61000-3-2 (2000) + A2 (2005); EN 61000-3-3 (1995) + A1 (2001)+ A2 (2005); EN 61000-6-1 (2001);

EN 61000-4-2 (1995) + A1 (1998) + A2 (2001); EN 61000-4-3 (2006); EN 61000-4-4 (2004); EN 61000-4-5 (1995) +A1 (2001);

EN 61000-4-6 (1996) + A1 (2001); EN 61000-4-8 (1993) + A1 (2001); EN 61000-4-11 (2004)

Comme d'après ce qui est prévu par les Directives 2004/108 CEE.

Réparateurs: WALMEC S.p.A.- Via Trieste, 10 - 31025 S. LUCIA DI PIAVE (Treviso) - Italie

S.Lucia di Piave (TV) - Italie - Septembre 2010

L'Administrateur unique
Paolo Zanetti

DECLARACIÓN DE CONFORMIDAD 

WALMEC S.p.A. Via Trieste 10, 31025 S. LUCIA DI PIAVE (TV)- Italia,
Empresa fabricante de pistolas de pulverización y accesorios de pintura marca Walcom®,
DECLARA BAJO SU PROPIA Y EXCLUSIVA RESPONSABILIDAD

que dichos equipos (TD³_{PRO}-TD¹_{PRO}) responden a la norma IEC/EN 60335-1:2003
de acuerdo con lo previsto por las Directivas 2006/95/CEE (Directiva Baja Tensión) y la:
EN 55022 (1998) + A1 (2000) + A2 (2003); EN 61000-6-3 (2001) + A11 (2004); EN 55014-1 (2000) + A1 (2001) + A2 (2002);
EN 61000-3-2 (2000) + A2 (2005); EN 61000-3-3 (1995) + A1 (2001)+ A2 (2005); EN 61000-6-1 (2001);
EN 61000-4-2 (1995) + A1 (1998) + A2 (2001); EN 61000-4-3 (2006); EN 61000-4-4 (2004); EN 61000-4-5 (1995) +A1 (2001);
EN 61000-4-6 (1996) + A1 (2001); EN 61000-4-8 (1993) + A1 (2001); EN 61000-4-11 (2004)
De acuerdo con lo previsto por las Directivas 2004/108 CEE.
Reparación: WALMEC S.p.A. - Via Trieste, 10 - 31025 S. LUCIA DI PIAVE (Treviso) - Italia

S.Lucia di Piave (TV) - Italia - 24 Septiembre de 2010

Administrador Único
Paolo Zanetti

**ЗАЯВЛЕНИЕ О СООТВЕТСТВИИ СТАНДАРТАМ** 

WALMEC S.p.A. находящееся по адресу: Виа Триесте,10, 31025 С. ЛЮЧИЯ ДИ ПИАВЕ, (ТВ),-Италия
производитель окрасочных пистолетов и аксессуаров для окраски под маркой Walcom®
ЗАЯВЛЯЕТ ПОД СВОЮ ПОЛНУЮ ОТВЕТСТВЕННОСТЬ,

что указанная продукция соответствует стандартам: IEC/EN 60335-1:2003
согласно Директиве 2006/95/CEE (Директива о низком напряжении), и также:
EN 55022 (1998) + A1 (2000) + A2 (2003); EN 61000-6-3 (2001) + A11 (2004); EN 55014-1 (2000) + A1 (2001) + A2 (2002);
EN 61000-3-2 (2000) + A2 (2005); EN 61000-3-3 (1995) + A1 (2001)+ A2 (2005); EN 61000-6-1 (2001);
EN 61000-4-2 (1995) + A1 (1998) + A2 (2001); EN 61000-4-3 (2006); EN 61000-4-4 (2004); EN 61000-4-5 (1995) +A1 (2001);
EN 61000-4-6 (1996) + A1 (2001); EN 61000-4-8 (1993) + A1 (2001); EN 61000-4-11 (2004)
согласно Директиве: 2004/108 CEE.
Сервисный центр: WALMEC S.p.A.-Виа Триесте,10, 31025 С. ЛЮЧИЯ ДИ ПИАВЕ, (ТВ),-Италия Администрация

г. Санта-Лучия ди Пьяве (провинция Тревизо), 24 сентября 2010 г.

Единый управляющий
Paolo Zanetti



ITALIANO

I dati non sono impegnativi e possono essere modificati senza preavviso, in relazione alle evoluzioni dei prodotti.

ENGLISH

Technical data are not binding and may be subject to changes without notice.

DEUTSCH

Die daten sind nicht verbindlich. Sie sind verändbar ohne vorherige benachrichtigung.

FRANÇAIS

Les données n'impliquent aucun engagement particulier de notre part et peuvent être modifiées sans préavis.

ESPAÑOL

Los datos pueden ser modificados sin preavisos. Las modificaciones se realizan para actualizar el producto.

РУССКИЙ

технические характеристики носят справочный характер и могут быть изменены без предварительного уведомления.

WALMEC ITALY
HEADQUARTERS

WALMEC S.p.A.
Via Trieste, 10
31025 S. Lucia di Piave (TV) Italy
Tel. +39 0438 6611
Fax +39 0438 661333
e-mail: walmec@walmec.com
Web: www.walmec.com

WALMEC ITALY
PRODUCTION PLANT

WALMEC S.p.A.
Viale della Vittoria
24054 CALCIO (BG) ITALY